

KPP[®]
LIVING FOR FLOORING



KPP ecology
ŽÍT SE ZDRAVOU PODLAHOU

MALOOBCHODNÍ CENÍK DOPLŇKŮ

Platnost od 15. 4. 2024

Kährs wineo[®] **Arbiton** **KPP**[®]

CLASSEN[®] *Küberit* **K-PRODUKT** **Forbo** **desono**[®]
SPECIALISTA NA LISTY FLOOR EXPERT inspired by silence

BOLTA **MIREL** **THOMSIT** **Dr. Schutz** **UZUN**[®]

Společnost Kratochvíl Parket Profi, s.r.o. neručí za nedodržení dodacích lhůt způsobených prodlením ze strany dodavatele.
Vydavatel si vyhrazuje právo na změnu informací uvedených v tomto ceníku.

| | |
|--------------------------------------------------------------------|----|
| KÄHRS | |
| LIŠTY | 3 |
| Dýchované obvodové lišty | 3 |
| Dýchované obvodové lišty s digitálním potiskem | 5 |
| Obvodové lišty ke kolekcí Smáland (vyrobeny z originálních podlah) | 5 |
| Masivní vyrovnávací lišty 14 - 20 mm | 5 |
| Masivní ukončovací lišty | 6 |
| Masivní t - přechod | 7 |
| SCHODOVÉ HRANY | 8 |
| Masivní schodové hrany | 8 |
| Masivní schodové hrany vyrobené z originálních podlah | 10 |
| POKLÁDKA A ÚDRŽBA | 11 |
| LIŠTY PRO VINYLÓVÉ A SPC MINERÁLNÍ PODLAHY | 13 |
| WINEO | |
| LIŠTY | 14 |
| PODLOŽKY | 14 |
| PŘÍSLUŠENSTVÍ | 14 |
| NÁRADÍ | 14 |
| KPP | |
| LIŠTY | 15 |
| HLINÍKOVÉ UKONČOVACÍ PROFILY SMARTLINE | 15 |
| PŘÍSLUŠENSTVÍ | 15 |
| PŘÍSLUŠENSTVÍ K DŘEVĚNÝM PODLAHÁM | 16 |
| DESONO | |
| PODLOŽKY | 17 |
| K-PRODUKT | |
| LIŠTY KP-40 | 17 |
| LIŠTY KPV 50 - lišty z PVC | 18 |
| PŘÍSLUŠENSTVÍ | 18 |
| BOLTA | |
| LIŠTY | 19 |
| Obvodové lišty 25669 k vinylovým podlahám | 19 |
| Obvodové lišty KSL 50 - 10456 pro vedení kabelu | 19 |
| Příslušenství pro lištu KSL 50 - 10456 UKONČENÍ LEVÉ | 20 |
| Příslušenství pro lištu KSL 50 - 10456 UKONČENÍ PRAVÉ | 20 |
| Příslušenství pro lištu KSL 50 - 10456 VNITŘNÍ ROH | 20 |
| Příslušenství pro lištu KSL 50 - 10456 VNĚJŠÍ ROH | 21 |
| Příslušenství pro lištu KSL 50 - 10456 SPOJKA | 21 |
| CLASSEN | |
| LIŠTY | 22 |
| PŘÍSLUŠENSTVÍ | 22 |
| KÜBERIT | |
| LIŠTY | 23 |
| SAMOLEPÍCÍ PROFILY | 24 |
| ŠROUBOVACÍ PROFILY | 26 |
| PROFILY PRO PVC A VINYL - OBVODOVÉ LIŠTY | 28 |
| PROFILY PRO PVC A VINYL - SCHODOVÉ HRANY | 30 |
| ARBITON | |
| LIŠTY | 30 |
| TORE 60 | 30 |
| VIGO 60 | 30 |
| FORBO | |
| ČIŠTĚNÍ A ÚDRŽBA | 31 |
| THOMSIT | |
| STAVEBNÍ CHEMIE | 32 |
| PŘÍSLUŠENSTVÍ | 32 |
| DR. SCHUTZ | |
| ČIŠTĚNÍ A ÚDRŽBA | 33 |
| UZIN | |
| STAVEBNÍ CHEMIE | 33 |
| MIREL | |
| PŘÍSLUŠENSTVÍ | 33 |

LIŠTY

DÝHOVANÉ OBVODOVÉ LIŠTY

19 x 40 x 2400 mm

| Název | Artiklové číslo | Povrchová úprava | MJ | Min. odb. | MOC v Kč bez DPH / MJ | MOC v Kč s 21% DPH / MJ |
|-----------------------------------|-----------------|------------------|----|-----------|-----------------------|-------------------------|
| Dub | 70244024EK50 | Saténový lak | mb | ks | 131 | 159 |
| Dub bílý | 70244024EK5V | Matný lak | mb | ks | 124 | 150 |
| Dub Nouveau Tawny | 70244024EKTW | Matný lak | mb | ks | 174 | 211 |
| Dub Vedbo / Finnveden | 70244024EK10 | Matný lak | mb | ks | 131 | 159 |
| Dub Arctic | 70244024EKOD | Matný lak | mb | ks | 150 | 182 |
| Dub Brighton | 70244024EKBR | Matný lak | mb | ks | 124 | 150 |
| Dub Concrete / Ydre | 70244024EKXF | Matný lak | mb | ks | 156 | 189 |
| Dub Paris | 70244024EK1L | Matný lak | mb | ks | 174 | 211 |
| Dub Earth / Sevede / Tveta | 70244024EKFC | Matný lak | mb | ks | 127 | 154 |
| Dub Nouveau Black | 70244024EK5E | Matný lak | mb | ks | 127 | 154 |
| Dub Linen / Möre / Kinda | 70244024EKXH | Matný lak | mb | ks | 150 | 182 |
| Dub Nouveau Charcoal | 70244024EKA0 | Matný lak | mb | ks | 127 | 154 |
| Dub Olof / Vista / Aspeland | 70244024EKOL | Matný lak | mb | ks | 150 | 182 |
| Dub Oyster | 70244024EKXV | Matný lak | mb | ks | 150 | 182 |
| Dub Smoke | 70244024REK09 | Matný lak | mb | ks | 150 | 182 |
| Dub Snow | 70244024EK0W | Matný lak | mb | ks | 124 | 150 |
| Dub Sture / Handbörd | 70244024EKST | Matný lak | mb | ks | 150 | 182 |
| Dub Tan | 70244024EKFS | Matný lak | mb | ks | 127 | 154 |
| Dub Valois | 70244024EKFV | Matný lak | mb | ks | 150 | 182 |
| Dub Plantagenet / Granite / Stone | 70244024EKFG | Matný lak | mb | ks | 150 | 182 |
| Dub Romanov / Bean / Soil | 70244024EKFE | Matný lak | mb | ks | 127 | 154 |
| Dub Nouveau Gray | 70244024EKGA | Matný lak | mb | ks | 174 | 211 |
| Dub Nouveau Blonde | 70244024EKBL | Matný lak | mb | ks | 174 | 211 |
| Dub Nouveau Rich | 70244024EKRI | Matný lak | mb | ks | 174 | 211 |
| Dub Antium | 70244024EKAN | Matný lak | mb | ks | 174 | 211 |
| Dub Sky | 70244024EKSK | Matný lak | mb | ks | 174 | 211 |
| Dub Coast | 70244024EKCA | Matný lak | mb | ks | 174 | 211 |
| Dub Shore | 70244024EKSH | Matný lak | mb | ks | 174 | 211 |
| Javor kanadský | 70244024AP50 | Saténový lak | mb | ks | 131 | 159 |
| Bříza | 70244024BJ50 | Saténový lak | mb | ks | 131 | 159 |
| Buk | 70244024BK50 | Saténový lak | mb | ks | 131 | 159 |
| Jasan | 70244024AK50 | Saténový lak | mb | ks | 127 | 154 |
| Jasan | 70244024AK10 | Matný lak | mb | ks | 127 | 154 |
| Jasan bílý | 70244024AK1V | Matný lak | mb | ks | 127 | 154 |
| Jasan Air | 70244024AKAI | Matný lak | mb | ks | 171 | 207 |
| Jasan Flow | 70244024AKFL | Matný lak | mb | ks | 192 | 232 |
| Jasan Stream | 70244024AKST | Matný lak | mb | ks | 192 | 232 |
| Ořech | 70244024VA50 | Saténový lak | mb | ks | 230 | 278 |
| Třešeň | 70244024CH50 | Matný lak | mb | ks | 131 | 159 |
| Bílá, jádro z MDF | 70244024WM50 | Matný lak | mb | ks | 127 | 154 |
| Bílá, smrkové dřevo | 70244024VI50 | Laminováno | mb | ks | 122 | 148 |

19 x 40 x 2400 mm

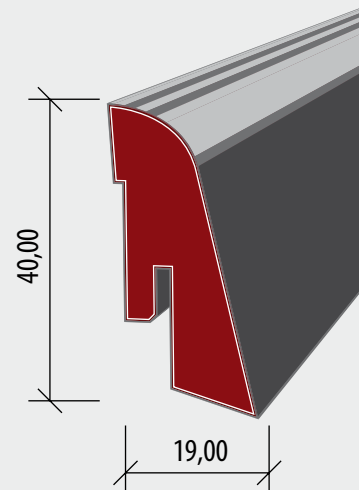

22 x 60 x 2400 mm

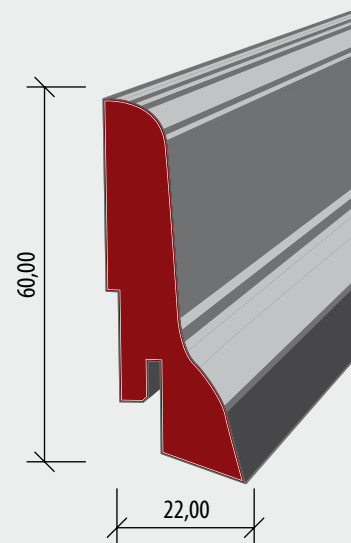

22 x 60 x 2400 mm

| Název | Artiklové číslo | Povrchová úprava | MJ | Min. odb. | MOC v Kč bez DPH / MJ | MOC v Kč s 21% DPH / MJ |
|---------------------------|-----------------|------------------|----|-----------|-----------------------|-------------------------|
| Dub Romanov / Bean / Soil | 70245024EKFE | Matný lak | mb | ks | 144 | 174 |

16 x 60 x 2400 mm

| Název | Artiklové číslo | Povrchová úprava | MJ | Min. odb. | MOC v Kč bez DPH / MJ | MOC v Kč s 21% DPH / MJ |
|----------------------|-----------------|------------------|----|-----------|-----------------------|-------------------------|
| Dub | 70248024EK50 | Saténový lak | mb | ks | 184 | 223 |
| Dub | 70248024EK10 | Matný lak | mb | ks | 144 | 174 |
| Dub Brighton | 70248024EKBR | Matný lak | mb | ks | 168 | 203 |
| Dub Nouveau Charcoal | 70248024EKA0 | Matný lak | mb | ks | 168 | 203 |
| Dub Olof | 70248024EKOL | Matný lak | mb | ks | 150 | 182 |
| Dub Smoke | 70248024REK09 | Matný lak | mb | ks | 174 | 211 |

16 x 60 x 2400 mm

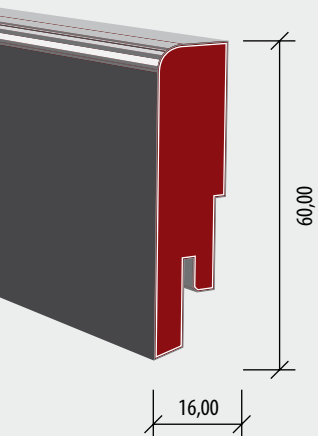

| | | | | | | |
|---------------------|--------------|--------------|----|----|-----|-----|
| Dub Snow | 70248024EKOW | Matný lak | mb | ks | 168 | 203 |
| Dub Sture | 70248024EKST | Matný lak | mb | ks | 220 | 266 |
| Dub Valois | 70248024EKFV | Matný lak | mb | ks | 185 | 224 |
| Dub Gray | 70248024EKGA | Matný lak | mb | ks | 180 | 218 |
| Dub Blonde | 70248024EKBL | Matný lak | mb | ks | 180 | 218 |
| Dub Nouveau Black | 70248024EKSE | Matný lak | mb | ks | 168 | 203 |
| Dub Romanow | 70248024EKFE | Matný lak | mb | ks | 168 | 203 |
| Dub Plantagenet | 70248024EKFG | Matný lak | mb | ks | 203 | 246 |
| Dub Piksborg | 70248024EKPI | Matný lak | mb | ks | 203 | 246 |
| Dub Klinta | 70248024EKKL | Matný lak | mb | ks | 203 | 246 |
| Dub Nouveau Tawny | 70248024EKTW | Matný lak | mb | ks | 180 | 218 |
| Dub Nouveau Rich | 70248024EKRI | Matný lak | mb | ks | 180 | 218 |
| Dub Antium | 70248024EKAN | Matný lak | mb | ks | 180 | 218 |
| Dub Sky | 70248024EKSK | Matný lak | mb | ks | 180 | 218 |
| Dub Coast | 70248024EKCA | Matný lak | mb | ks | 180 | 218 |
| Dub Shore | 70248024EKSH | Matný lak | mb | ks | 180 | 218 |
| Dub Menton | 70248024EKME | Matný lak | mb | ks | 180 | 218 |
| Dub Paris | 70248024EK1L | Matný lak | mb | ks | 180 | 218 |
| Javor kanadský | 70248024AP50 | Satéňový lak | mb | ks | 144 | 174 |
| Bříza | 70248024BJ50 | Satéňový lak | mb | ks | 144 | 174 |
| Buk | 70248024BK50 | Satéňový lak | mb | ks | 144 | 174 |
| Jasan | 70248024AK50 | Satéňový lak | mb | ks | 144 | 174 |
| Jasan | 70248024AK10 | Matný lak | mb | ks | 144 | 174 |
| Jasan bílý | 70248024AK1V | Matný lak | mb | ks | 192 | 232 |
| Jasan Air | 70248024AKAI | Matný lak | mb | ks | 198 | 240 |
| Jasan Flow | 70248024AKFL | Matný lak | mb | ks | 198 | 240 |
| Jasan Stream | 70248024AKST | Matný lak | mb | ks | 198 | 240 |
| Třešeň americká | 70248024CH50 | Satéňový lak | mb | ks | 144 | 174 |
| Ořech | 70248024VA50 | Satéňový lak | mb | ks | 252 | 305 |
| Bílá, jádro z MDF | 70248024WM50 | Matný lak | mb | ks | 144 | 174 |
| Bílá, smrkové dřevo | 70248024VI50 | Laminováno | mb | ks | 137 | 166 |
| Bílá | 70248024EK5V | Matný lak | mb | ks | 168 | 203 |

DÝHOVANÉ OBVODOVÉ LIŠTY S DIGITÁLNÍM POTISKEM

14,7 x 40 x 2400 mm

14,7 x 40 x 2400 mm

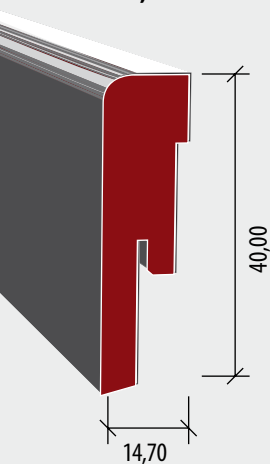

| Název | Artiklové číslo | Povrchová úprava | MJ | Min. odb. | MOC v Kč bez DPH / MJ | MOC v Kč s 21% DPH / MJ |
|--------------------------------------|-----------------|------------------|----|-----------|-----------------------|-------------------------|
| Dub Finnveden, Camino, Straw, Vedbo | 72243024EKFI | Matný lak | mb | ks | 127 | 154 |
| Dub Concrete | 72243024EKCO | Matný lak | mb | ks | 127 | 154 |
| Dub Earth, Dark Brown | 72243024EKEA | Matný lak | mb | ks | 127 | 154 |
| Dub Linen | 72243024EKLI | Matný lak | mb | ks | 127 | 154 |
| Dub Oyster | 72243024EKOY | Matný lak | mb | ks | 127 | 154 |
| Dub Sevede, Tan, Bronzo, Light Brown | 72243024EKSE | Matný lak | mb | ks | 127 | 154 |
| Dub Decorum | 72243024EKDE | Matný lak | mb | ks | 127 | 154 |
| Dub Sparato, Unico, Domo | 72243024EKSP | Matný lak | mb | ks | 127 | 154 |
| Dub Kinda, Indossati, Dussato | 72243024EKKI | Matný lak | mb | ks | 127 | 154 |
| Dub Maggiore | 72243024EKMA | Matný lak | mb | ks | 127 | 154 |
| Dub Vista, Dub bílý | 72243024EKVI | Matný lak | mb | ks | 127 | 154 |
| Dub Aspeland | 72243024EKAS | Matný lak | mb | ks | 127 | 154 |
| Dub Handbörd | 72243024EKHA | Matný lak | mb | ks | 127 | 154 |
| Dub Möre | 72243024EKMO | Matný lak | mb | ks | 127 | 154 |
| Dub Třeta | 72243024EKTV | Matný lak | mb | ks | 127 | 154 |
| Dub Vedbo | 72243024EKVE | Matný lak | mb | ks | 127 | 154 |
| Dub Ydre | 72243024EKYD | Matný lak | mb | ks | 127 | 154 |
| Dub Klinta | 72243024EKKL | Matný lak | mb | ks | 127 | 154 |
| Javor Bruma | 72243024EKBR | Matný lak | mb | ks | 127 | 154 |
| Bílá | 72243024VI50 | Matný lak | mb | ks | 141 | 171 |

OBVODOVÉ LIŠTY KE KOLEKCI SMÅLAND (Vyrobeny z originálních podlah)

15 x 60 x 2400 mm

15 x 60 x 2400 mm

| Název | Artiklové číslo | Povrchová úprava | MJ | Min. odb. | MOC v Kč bez DPH / MJ | MOC v Kč s 21% DPH / MJ |
|--------------|-----------------|------------------|----|-----------|-----------------------|-------------------------|
| Dub Vista | 717024EKVI | Přírodní olej | mb | ks | 1 346 | 1 629 |
| Dub Möre | 717024EKMO | Přírodní olej | mb | ks | 1 346 | 1 629 |
| Dub Ydre | 717024EKYD | Přírodní olej | mb | ks | 1 346 | 1 629 |
| Dub Vedbo | 717024EKVE | Přírodní olej | mb | ks | 1 346 | 1 629 |
| Dub Sevede | 717024EKSE | Přírodní olej | mb | ks | 1 346 | 1 629 |
| Dub Aspeland | 717024EKAS | Přírodní olej | mb | ks | 1 346 | 1 629 |
| Dub Kinda | 717024EKKI | Přírodní olej | mb | ks | 1 346 | 1 629 |
| Dub Handbörd | 717024EKHA | Přírodní olej | mb | ks | 1 346 | 1 629 |
| Dub Finveden | 717024EKFI | Přírodní olej | mb | ks | 1 346 | 1 629 |
| Dub Tveda | 717024EKTV | Přírodní olej | mb | ks | 1 346 | 1 629 |

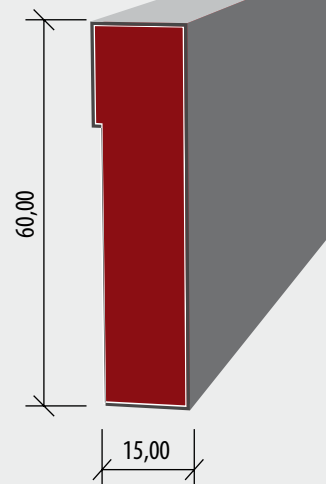

MASIVNÍ VYROVNÁVACÍ LIŠTY 14 - 20 mm

58 x 20 x 2400 mm

| Název | Artiklové číslo | Povrchová úprava | MJ | Min. odb. | MOC v Kč bez DPH / MJ | MOC v Kč s 21% DPH / MJ |
|-------------------------------------|-----------------|------------------|----|-----------|-----------------------|-------------------------|
| Dub | 7026024EK10 | Matný lak | mb | ks | 466 | 564 |
| Dub | 7026024EK50 | Saténový lak | mb | ks | 466 | 564 |
| Dub Espresso / Nouveau Black / Lava | 7026024EKSE | Matný lak | mb | ks | 489 | 592 |
| Dub Nouveau White / Frost | 7026024EK5V | Matný lak | mb | ks | 489 | 592 |
| Dub Nouveau Charcoal (mořený) | 7026024EKA0 | Matný lak | mb | ks | 489 | 592 |
| Dub Brighton / Portofino / Sorrento | 7026024EKBR | Matný lak | mb | ks | 489 | 592 |
| Dub Snow | 7026024EKOW | Matný lak | mb | ks | 489 | 592 |
| Dub Earth | 7026024EKFC | Matný lak | mb | ks | 489 | 592 |
| Dub Tan | 7026024EKFS | Matný lak | mb | ks | 489 | 592 |
| Dub Valois | 7026024EKFV | Přírodní olej | mb | ks | 489 | 592 |
| Dub Slate | 7026024EKXB | Matný lak | mb | ks | 489 | 592 |
| Dub Linen | 7026024EKXH | Matný lak | mb | ks | 489 | 592 |
| Dub Oyster | 7026024EKXV | Matný lak | mb | ks | 489 | 592 |
| Dub olej | 7026024EKFO | Přírodní olej | mb | ks | 560 | 678 |
| Dub Cirrus | 7026024EKVV | Matný lak | mb | ks | 489 | 592 |
| Dub Plantagenet / Granite / Stone | 7026024EKFG | Matný lak | mb | ks | 489 | 592 |
| Dub Concrete / Grande / Citadelle | 7026024EKXF | Matný lak | mb | ks | 489 | 592 |
| Dub Romanov / Bean / Soil | 7026024EKFE | Matný lak | mb | ks | 489 | 592 |
| Dub Vinga | 7026024EKVN | Matný lak | mb | ks | 562 | 680 |
| Dub Klinta | 7026024EKKL | Matný lak | mb | ks | 562 | 680 |
| Dub Nouveau Tawny | 7026024EKTW | Matný lak | mb | ks | 486 | 588 |
| Dub Nouveau Gray | 7026024EKGA | Matný lak | mb | ks | 486 | 588 |
| Dub Nouveau Blonde | 7026024EKBL | Matný lak | mb | ks | 486 | 588 |
| Dub Nouveau Rich | 7026024EKRI | Matný lak | mb | ks | 486 | 588 |
| Dub Antium | 7026024EKAN | Matný lak | mb | ks | 486 | 588 |
| Dub Paris | 7026024EK1L | Matný lak | mb | ks | 486 | 588 |
| Dub Paris | 7026024EKPA | Ultra matný lak | mb | ks | 486 | 588 |
| Dub Sky | 7026024EKSK | Matný lak | mb | ks | 486 | 588 |
| Dub Horizon | 7026024EKHO | Matný lak | mb | ks | 486 | 588 |
| Dub Coast | 7026024EKCA | Matný lak | mb | ks | 486 | 588 |
| Dub Shore | 7026024EKSH | Matný lak | mb | ks | 486 | 588 |
| Dub Sun | 7026024EKSU | Matný lak | mb | ks | 486 | 588 |
| Dub Terra | 7026024EKTE | Matný lak | mb | ks | 486 | 588 |
| Dub Menton | 7026024EKME | Matný lak | mb | ks | 486 | 588 |
| Dub Fredrik | 7026024REK09 | Matný lak | mb | ks | 489 | 592 |
| Dub Olof | 7026024EKOL | Přírodní olej | mb | ks | 489 | 592 |
| Dub Ulf | 7026024EKPI | Přírodní olej | mb | ks | 489 | 592 |
| Dub Sture | 7026024EKST | Přírodní olej | mb | ks | 489 | 592 |
| Dub Vedbo | 7026024EKVE | Přírodní olej | mb | ks | 562 | 680 |
| Dub Vista | 7026024EKVS | Přírodní olej | mb | ks | 562 | 680 |
| Dub Möre | 7026024EKMO | Přírodní olej | mb | ks | 562 | 680 |
| Dub Ydre | 7026024EKYD | Přírodní olej | mb | ks | 562 | 680 |
| Dub Sevede | 7026024EKSE | Přírodní olej | mb | ks | 562 | 680 |
| Dub Aspeland | 7026024EKAS | Přírodní olej | mb | ks | 562 | 680 |

| | | | | | | |
|---------------|-------------|---------------|----|----|-----|-------------|
| Dub Kinda | 7026024EKKI | Přírodní olej | mb | ks | 562 | 680 |
| Dub Finnveden | 7026024EKFI | Přírodní olej | mb | ks | 562 | 680 |
| Dub Tveta | 7026024EKTV | Přírodní olej | mb | ks | 562 | 680 |
| Dub Handbörd | 7026024EKHA | Přírodní olej | mb | ks | 562 | 680 |
| Javor | 7026024AP50 | Saténový lak | mb | ks | 507 | 613 |
| Bříza | 7026024BJ50 | Saténový lak | mb | ks | 507 | 613 |
| Ořech | 7026024VA50 | Saténový lak | mb | ks | 779 | 943 |
| Buk | 7026024BK50 | Saténový lak | mb | ks | 507 | 613 |
| Třešeň | 7026024CH50 | Saténový lak | mb | ks | 876 | 1060 |
| Jasan | 7026024AK10 | Matný lak | mb | ks | 507 | 613 |
| Jasan bílý | 7026024AK1V | Matný lak | mb | ks | 507 | 613 |
| Jasan | 7026024AK50 | Saténový lak | mb | ks | 507 | 613 |
| Jasan Air | 7026024AKAI | Matný lak | mb | ks | 554 | 670 |
| Jasan Flow | 7026024AKFL | Matný lak | mb | ks | 554 | 670 |
| Jasan Stream | 7026024AKST | Matný lak | mb | ks | 554 | 670 |

MASIVNÍ UKONČOVACÍ LIŠTY

38 x 22 x 2400 mm

| Název | Artiklové číslo | Povrchová úprava | MJ | Min. odb. | MOC v Kč bez DPH / MJ | MOC v Kč s 21% DPH / MJ |
|-------------------------------------|-----------------|------------------|----|-----------|-----------------------|-------------------------|
| Dub | 7020024EK10 | Matný lak | mb | ks | 532 | 644 |
| Dub | 7020024EK50 | Saténový lak | mb | ks | 532 | 644 |
| Dub Snow | 7020024EKOW | Matný lak | mb | ks | 416 | 503 |
| Dub Espresso / Nouveau Black / Lava | 7020024EK5E | Matný lak | mb | ks | 416 | 503 |
| Dub Nouveau White / Frost | 7020024EK5V | Matný lak | mb | ks | 416 | 503 |
| Dub Nouveau Charcoal | 7020024EKA0 | Matný lak | mb | ks | 416 | 503 |
| Dub Brighton / Portofino / Sorrento | 7020024EKBR | Matný lak | mb | ks | 416 | 503 |
| Dub Cirrus | 7020024EKVV | Matný lak | mb | ks | 416 | 503 |
| Dub Concrete / Grande Citadelle | 7020024EKXF | Matný lak | mb | ks | 416 | 503 |
| Dub Plantagenet / Granite / Stone | 7020024EKFG | Matný lak | mb | ks | 416 | 503 |
| Dub Nouveau Tawny | 7020024EKTW | Matný lak | mb | ks | 416 | 503 |
| Dub Nouveau Gray | 7020024EKGA | Matný lak | mb | ks | 416 | 503 |
| Dub Nouveau Blonde | 7020024EKBL | Matný lak | mb | ks | 416 | 503 |
| Dub Nouveau Rich | 7020024EKRI | Matný lak | mb | ks | 416 | 503 |
| Dub Antium | 7020024EKAN | Matný lak | mb | ks | 416 | 503 |
| Dub Romanov / Bean / Soil | 7020024EKFE | Matný lak | mb | ks | 416 | 503 |
| Dub Earth | 7020024EKFC | Matný lak | mb | ks | 416 | 503 |
| Dub Tan | 7020024EKFS | Matný lak | mb | ks | 416 | 503 |
| Dub Valois | 7020024EKFV | Přírodní olej | mb | ks | 416 | 503 |
| Dub Linen | 7020024EKXH | Matný lak | mb | ks | 416 | 503 |
| Dub Oyster | 7020024EKXV | Matný lak | mb | ks | 416 | 503 |
| Dub olej | 7020024EKFO | Přírodní olej | mb | ks | 477 | 577 |
| Dub Fredrik | 7020024REK09 | Matný lak | mb | ks | 416 | 503 |
| Dub Olof | 7020024EKOL | Přírodní olej | mb | ks | 416 | 503 |
| Dub Ulf | 7020024EKPI | Přírodní olej | mb | ks | 416 | 503 |
| Dub Sture | 7020024EKST | Přírodní olej | mb | ks | 416 | 503 |
| Ořech | 7020024VA50 | Saténový lak | mb | ks | 846 | 1024 |
| Javor | 7020024AP50 | Saténový lak | mb | ks | 477 | 577 |
| Bříza | 7020024BJ50 | Saténový lak | mb | ks | 477 | 577 |
| Buk | 7020024BK50 | Saténový lak | mb | ks | 531 | 643 |
| Třešeň | 7020024CH50 | Saténový lak | mb | ks | 747 | 904 |
| Jasan | 7020024AK10 | Matný lak | mb | ks | 531 | 643 |
| Jasan Skagen | 7020024AK1V | Matný lak | mb | ks | 477 | 577 |
| Jasan | 7020024AK50 | Saténový lak | mb | ks | 531 | 643 |

MASIVNÍ VYROVNÁVACÍ LIŠTY pro podlahy o tloušťce 14 - 20 mm

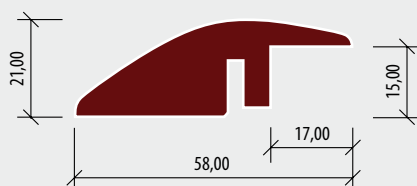

MASIVNÍ UKONČOVACÍ LIŠTY

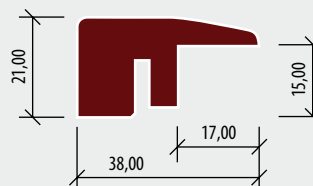

MASIVNÍ T - PŘECHOD

58 x 17 x 1000 mm

| Název | Artiklové číslo | Povrchová úprava | MJ | Min. odb. | MOC v Kč bez DPH / MJ | MOC v Kč s 21% DPH / MJ |
|-------|-----------------|------------------|----|-----------|-----------------------|-------------------------|
| Dub | 7029010EK50 | Saténový lak | mb | ks | 554 | 670 |

58 x 17 x 2400 mm

| Název | Artiklové číslo | Povrchová úprava | MJ | Min. odb. | MOC v Kč bez DPH / MJ | MOC v Kč s 21% DPH / MJ |
|-------------------------------|-----------------|------------------|----|-----------|-----------------------|-------------------------|
| Dub | 7029024EK10 | Matný lak | mb | ks | 486 | 588 |
| Dub | 7029024EK50 | Saténový lak | mb | ks | 486 | 588 |
| Dub bílý | 7029024EK5V | Matný lak | mb | ks | 486 | 588 |
| Dub Snow | 7029024EK0W | Matný lak | mb | ks | 486 | 588 |
| Dub Nouveau Black | 7029024EKSE | Matný lak | mb | ks | 486 | 588 |
| Dub Nouveau Charcoal | 7029024EKA0 | Matný lak | mb | ks | 486 | 588 |
| Dub Nouveau Tawny | 7029024EKTW | Matný lak | mb | ks | 465 | 563 |
| Dub Nouveau Gray | 7029024EKGA | Matný lak | mb | ks | 465 | 563 |
| Dub Nouveau Blonde | 7029024EKBL | Matný lak | mb | ks | 465 | 563 |
| Dub Nouveau Rich | 7029024EKRI | Matný lak | mb | ks | 465 | 563 |
| Dub Cirrus | 7029024EKVV | Matný lak | mb | ks | 486 | 588 |
| Dub Concrete/Grande Citadelle | 7029024EKXF | Matný lak | mb | ks | 486 | 588 |
| Dub Romanov/Bean/Soil | 7029024EKFE | Matný lak | mb | ks | 486 | 588 |
| Dub Antium | 7029024EKAN | Matný lak | mb | ks | 465 | 563 |
| Dub Paris | 7029024EK1L | Matný lak | mb | ks | 465 | 563 |
| Dub Paris | 7029024EKPA | Ultra matný lak | mb | ks | 465 | 563 |
| Dub Sky | 7029024EKSK | Matný lak | mb | ks | 486 | 588 |
| Dub Horizon | 7029024EKHO | Matný lak | mb | ks | 486 | 588 |
| Dub Coast | 7029024EKCA | Matný lak | mb | ks | 486 | 588 |
| Dub Shore | 7029024EKSH | Matný lak | mb | ks | 486 | 588 |
| Dub Sun | 7029024EKSU | Matný lak | mb | ks | 486 | 588 |
| Dub Terra | 7029024EKTE | Matný lak | mb | ks | 486 | 588 |
| Dub Menton | 7029024EKME | Matný lak | mb | ks | 486 | 588 |
| Dub Brighton | 7029024EKBR | Matný lak | mb | ks | 486 | 588 |
| Dub Earth | 7029024EKFC | Matný lak | mb | ks | 486 | 588 |
| Dub Plantaget | 7029024EKFG | Přírodní olej | mb | ks | 486 | 588 |
| Dub Tan | 7029024EKFS | Matný lak | mb | ks | 486 | 588 |
| Dub Valois | 7029024EKFV | Přírodní olej | mb | ks | 486 | 588 |
| Dub Linen | 7029024EKXH | Matný lak | mb | ks | 486 | 588 |
| Dub Oyster | 7029024EKXV | Matný lak | mb | ks | 486 | 588 |
| Dub olej | 7029024EKF0 | Přírodní olej | mb | ks | 557 | 674 |
| Dub Fredrik | 7029024REK09 | Matný lak | mb | ks | 486 | 588 |
| Dub Olof | 7029024EKOL | Přírodní olej | mb | ks | 486 | 588 |
| Dub Ulf | 7029024EKPI | Přírodní olej | mb | ks | 486 | 588 |
| Dub Sture | 7029024EKST | Přírodní olej | mb | ks | 486 | 588 |
| Dub Vedbo | 7029024EKVE | Přírodní olej | mb | ks | 564 | 682 |
| Dub Vista | 7029024EKVS | Přírodní olej | mb | ks | 564 | 682 |
| Dub Möre | 7029024EKMO | Přírodní olej | mb | ks | 564 | 682 |
| Dub Vinga | 7029024EKVN | Přírodní olej | mb | ks | 564 | 682 |
| Dub Klinta | 7029024EKKL | Přírodní olej | mb | ks | 564 | 682 |
| Dub Ydre | 7029024EKYD | Přírodní olej | mb | ks | 564 | 682 |

MASIVNÍ T - PŘECHOD

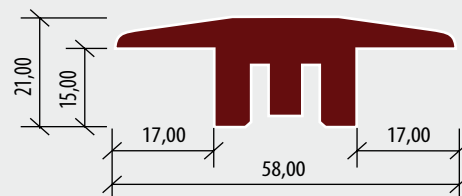
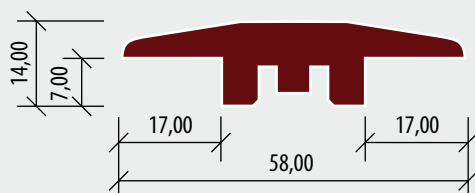

| | | | | | | |
|---------------|-------------|---------------|----|----|-----|--------------|
| Dub Sevede | 7029024EKSE | Přírodní olej | mb | ks | 564 | 682 |
| Dub Aspeland | 7029024EKAS | Přírodní olej | mb | ks | 564 | 682 |
| Dub Kinda | 7029024EKKI | Přírodní olej | mb | ks | 564 | 682 |
| Dub Finnveden | 7029024EKFI | Přírodní olej | mb | ks | 564 | 682 |
| Dub Tveta | 7029024EKTV | Přírodní olej | mb | ks | 564 | 682 |
| Dub Handbörd | 7029024EKHA | Přírodní olej | mb | ks | 564 | 682 |
| Javor | 7029024AP50 | Saténový lak | mb | ks | 554 | 670 |
| Bříza | 7029024BJ50 | Saténový lak | mb | ks | 554 | 670 |
| Buk | 7029024BK50 | Saténový lak | mb | ks | 604 | 731 |
| Třešeň | 7029024CH50 | Saténový lak | mb | ks | 876 | 1 060 |
| Ořech | 7029024VA50 | Saténový lak | mb | ks | 778 | 941 |
| Jasan | 7029024AK10 | Matný lak | mb | ks | 616 | 745 |
| Jasan bílý | 7029024AK1V | Matný lak | mb | ks | 554 | 670 |
| Jasan | 7029024AK50 | Saténový lak | mb | ks | 616 | 745 |
| Jasan Air | 7029024AKAI | Matný lak | mb | ks | 554 | 670 |
| Jasan Flow | 7029024AKFL | Matný lak | mb | ks | 554 | 670 |
| Jasan Stream | 7029024AKST | Matný lak | mb | ks | 554 | 670 |

MASIVNÍ SCHODOVÉ HRANY

60 x 35 x 1200 mm

| Název | Artiklové číslo | Povrchová úprava | MJ | Min. odb. | MOC v Kč bez DPH / MJ | MOC v Kč s 21% DPH / MJ |
|-------------------------------------|-----------------|----------------------|----|-----------|-----------------------|-------------------------|
| Dub | 7028012EK10 | Matný lak | mb | ks | 648 | 784 |
| Dub | 7028012EK50 | Saténový lak | mb | ks | 648 | 784 |
| Dub Espresso / Nouveau Black / Lava | 7028012EKSE | Matný lak | mb | ks | 611 | 739 |
| Dub Brighton / Portofino / Sorrento | 7028012EKBR | Matný lak | mb | ks | 701 | 848 |
| Dub Brahehus / Camino / Straw | 7028012EKFO | Přírodní olej | mb | ks | 611 | 739 |
| Dub Romanov / Bean / Soil | 7028012EKFE | Matný lak | mb | ks | 611 | 739 |
| Dub Camino/Straw | 7158012EKFO | Matný lak | mb | ks | 792 | 958 |
| Dub Concrete | 7158012EKXF | Matný lak | mb | ks | 792 | 958 |
| Dub Earth | 7158012EKFC | Matný lak | mb | ks | 792 | 958 |
| Dub Linen/Saw White | 7158012EKXH | Matný lak | mb | ks | 792 | 958 |
| Dub Oyster | 7158012EKXV | Matný lak | mb | ks | 792 | 958 |
| Dub Fredrik | 7028012REK09 | Matný lak | mb | ks | 611 | 739 |
| Dub Gustaf | 7028012EKGU | Přírodní olej | mb | ks | 611 | 739 |
| Dub Olof | 7028012EKOL | Přírodní olej | mb | ks | 611 | 739 |
| Dub Ulf | 7028012EKPI | Přírodní olej | mb | ks | 611 | 739 |
| Dub Sture | 7028012EKST | Přírodní olej | mb | ks | 611 | 739 |
| Dub bez povrchové úpravy | 7028012EKX0 | Bez povrchové úpravy | mb | ks | 762 | 922 |
| Javor | 7028012AP50 | Saténový lak | mb | ks | 701 | 848 |
| Buk | 7028012BK50 | Saténový lak | mb | ks | 701 | 848 |
| Třešeň | 7028012CH50 | Saténový lak | mb | ks | 742 | 898 |
| Jasan | 7028012AK10 | Matný lak | mb | ks | 701 | 848 |
| Jasan Skagen | 7028012AK1V | Matný lak | mb | ks | 611 | 739 |
| Jasan | 7028012AK50 | Saténový lak | mb | ks | 701 | 848 |

MASIVNÍ SCHODOVÉ HRANY

60 x 35 x 1830 mm

| Název | Artiklové číslo | Povrchová úprava | MJ | Min. odb. | MOC v Kč bez DPH / MJ | MOC v Kč s 21% DPH / MJ |
|----------------------|-----------------|------------------|----|-----------|-----------------------|-------------------------|
| Dub | 7028018EK10 | Matný lak | mb | ks | 808 | 978 |
| Dub | 7028018EK50 | Saténový lak | mb | ks | 808 | 978 |
| Dub Brighton | 7028018EKBR | Matný lak | mb | ks | 751 | 909 |
| Dub Asturian | 7028018EKFO | Matný lak | mb | ks | 863 | 1 044 |
| Dub Nouveau Tawny | 7028018EKTW | Matný lak | mb | ks | 751 | 909 |
| Dub Nouveau Gray | 7028018EKGA | Matný lak | mb | ks | 751 | 909 |
| Dub Nouveau Blonde | 7028018EKBL | Matný lak | mb | ks | 751 | 909 |
| Dub Nouveau Rich | 7028018EKRI | Matný lak | mb | ks | 751 | 909 |
| Dub Nouveau Charcoal | 7028018EKA0 | Matný lak | mb | ks | 990 | 1 198 |
| Dub Plantaget | 7028018EKFG | Matný lak | mb | ks | 751 | 909 |
| Dub Antium | 7028018EKAN | Matný lak | mb | ks | 751 | 909 |
| Dub Snow | 7028018EKOW | Matný lak | mb | ks | 751 | 909 |
| Dub Paris | 7028018EK1L | Matný lak | mb | ks | 751 | 909 |
| Dub Valois | 7028018EKFV | Matný lak | mb | ks | 751 | 909 |
| Dub White | 7028018EK5V | Matný lak | mb | ks | 751 | 909 |
| Dub Cirrus | 7028018EKVV | Matný lak | mb | ks | 751 | 909 |
| Ořech | 7028018VA50 | Saténový lak | mb | ks | 1 352 | 1 636 |

MASIVNÍ SCHODOVÉ HRANY

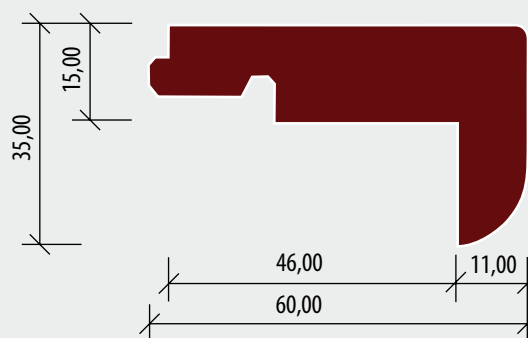

MASIVNÍ SCHODOVÉ HRANY (Vyrobeny z originálních podlah)

Classic 40*

| Název | Artiklové číslo | MJ | Min. odb. | MOC v Kč bez DPH / MJ | MOC v Kč s 21% DPH / MJ |
|---------------------------------|-----------------|----|-----------|-----------------------|-------------------------|
| Classic 40 | 75xxxxxxxTK 40 | mb | ks | 1 995 | 2 414 |
| Bočnice Classic 40, 700 x 40 mm | 75xxxxxxxSV 0 | ks | ks | 1 290 | 1 561 |

Classic 60*

| Název | Artiklové číslo | MJ | Min. odb. | MOC v Kč bez DPH / MJ | MOC v Kč s 21% DPH / MJ |
|---------------------------------|-----------------|----|-----------|-----------------------|-------------------------|
| Classic 60 | 75xxxxxxxTK 60 | mb | ks | 1 995 | 2 414 |
| Bočnice Classic 60, 700 x 60 mm | 75xxxxxxxSV 0 | ks | ks | 1 290 | 1 561 |

Modern*

| Název | Artiklové číslo | MJ | Min. odb. | MOC v Kč bez DPH / MJ | MOC v Kč s 21% DPH / MJ |
|-----------------------------|-----------------|----|-----------|-----------------------|-------------------------|
| Modern | 75xxxxxxxTM 0 | mb | ks | 1 995 | 2 414 |
| Bočnice Modern, 700 x 40 mm | 75xxxxxxxSV 0 | ks | ks | 1 290 | 1 561 |

* Pro všechny kolekce kromě Da Capo.

Classic 40 - Da Capo

| Název | Artiklové číslo | MJ | Min. odb. | MOC v Kč bez DPH / MJ | MOC v Kč s 21% DPH / MJ |
|---------------------------------|-----------------|----|-----------|-----------------------|-------------------------|
| Classic 40 | 75xxxxxxxTK 40 | mb | ks | 2 995 | 3 624 |
| Bočnice Classic 40, 700 x 40 mm | 75xxxxxxxSV 0 | ks | ks | 1 540 | 1 863 |

Classic 60 - Da Capo

| Název | Artiklové číslo | MJ | Min. odb. | MOC v Kč bez DPH / MJ | MOC v Kč s 21% DPH / MJ |
|---------------------------------|-----------------|----|-----------|-----------------------|-------------------------|
| Classic 60 | 75xxxxxxxTK 60 | mb | ks | 2 995 | 3 624 |
| Bočnice Classic 60, 700 x 60 mm | 75xxxxxxxSV 0 | ks | ks | 1 540 | 1 863 |

Modern - Da Capo

| Název | Artiklové číslo | MJ | Min. odb. | MOC v Kč bez DPH / MJ | MOC v Kč s 21% DPH / MJ |
|-----------------------------|-----------------|----|-----------|-----------------------|-------------------------|
| Modern | 75xxxxxxxTM 0 | mb | ks | 2 995 | 3 624 |
| Bočnice Modern, 700 x 40 mm | 75xxxxxxxSV 0 | ks | ks | 1 540 | 1 863 |

CLASSIC 40

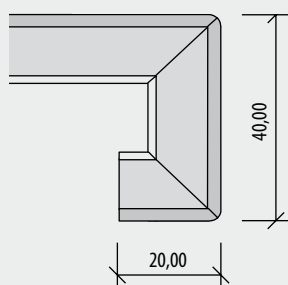

CLASSIC 60

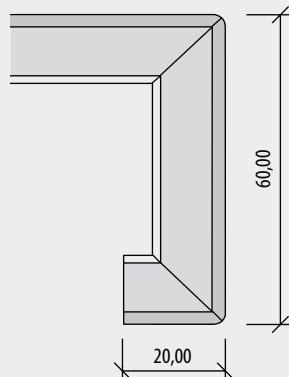

MODERN

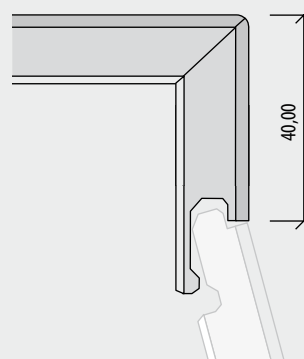

POKLÁDKA A ÚDRŽBA

Podložky

| Název | Artiklové číslo | MJ | Min. odb. | MOC v Kč bez DPH / MJ | MOC v Kč s 21% DPH / MJ |
|-------------------------------------------------------------------------------------------|-----------------|----------------|---------------------------|-----------------------|-------------------------|
| Kährs pěnová podložka ALVT 2 mm. Role 30 m ² . | 710150 | m ² | role (30 m ²) | 69 | 83 |
| NEW Kährs Soft protection - podložka s parozábranou 2 mm. Role 15 m ² . | 710186 | m ² | role (15 m ²) | 142 | 172 |
| Podlahový papír 1 mm | 710103 | m ² | role (15 m ²) | 39 | 47 |

Pomůcky k pokládce

| Název | Artiklové číslo | MJ | Min. odb. | MOC v Kč bez DPH / MJ | MOC v Kč s 21% DPH / MJ |
|----------------------------------------------------------------------------------------------------------------|-----------------|--------|-----------|-----------------------|-------------------------|
| Instalační sada (Dilatační klínky, odemykací a uzamykací kolík, klínek pro instalaci zámku Woodloc, dorážedlo) | 710602 | Balení | Balení | 1 288 | 1 558 |
| Kährs 55 sada k pokládce (1 odemykací a uzamykací kolík, 8 plastových per, 20 plastových klínek) | 710558 | Balení | Balení | 384 | 465 |
| Hranol doklepávací Woodloc® | 710266 | ks | ks | 535 | 647 |
| Hranol doklepávací perodrážka | 710202 | ks | ks | 670 | 811 |
| Kährs 55 odemykací a uzamykací kolík | 710559 | Balení | Balení | 343 | 415 |
| Adaptér Kährs 55 pro 13 mm podlahy | 710561 | ks | ks | 63 | 76 |
| Dorážedlo | 710203 | ks | ks | 1 696 | 2 052 |
| Kährs klínky, plastové (20 ks v balení) | 710208 | Balení | Balení | 141 | 171 |
| Kährs lepidlo na dřevěné podlahy 0,5 l | 710225 | Balení | Balení | 398 | 482 |
| NEW Montážní klipy (včetně šroubů) 30 ks | 7090132 | Balení | Balení | 435 | 526 |

Údržba

| Název | Artiklové číslo | MJ | Min. odb. | MOC v Kč bez DPH / MJ | MOC v Kč s 21% DPH / MJ |
|------------------------------------------------------------------------|-----------------|----|-----------|-----------------------|-------------------------|
| Kährs Cleaner čistič, pro všechny povrchové úpravy 1l | 710518 | ks | ks | 384 | 465 |
| Kährs Cleaner Spray s čističem, pro všechny povrchové úpravy 0,75 litr | 710804 | ks | ks | 477 | 577 |
| Kährs Matt Lacquer 1l | 710618 | ks | ks | 1 597 | 1 932 |
| Kährs Lacquer Refresher 1l | 710522 | ks | ks | 360 | 436 |
| Kährs Matt Lacquer Refresher 1l | 710541 | ks | ks | 443 | 536 |
| Kährs Oil Refresher 1l | 710554 | ks | ks | 827 | 1 001 |
| Kährs Satin Oil 1l | 710553 | ks | ks | 777 | 940 |
| Kährs Satin Oil matný, pro podlahy kolekce Småland 1l | 710592 | ks | ks | 989 | 1 197 |
| Satin Oil tónovaný - tmavě hnědý 1l | 710585 | ks | ks | 1 383 | 1 673 |
| Satin Oil tónovaný - tmavě šedý 1l | 710586 | ks | ks | 1 383 | 1 673 |
| Satin Oil tónovaný - šedo hnědý 1l | 710587 | ks | ks | 1 383 | 1 673 |
| Satin Oil tónovaný - bílý 01 1l | 710588 | ks | ks | 1 383 | 1 673 |
| Satin Oil tónovaný - bílý 02 1l | 710589 | ks | ks | 1 383 | 1 673 |
| Satin Oil matný tónovaný - bílý 03 1l | 710648 | ks | ks | 1 383 | 1 673 |
| Satin Oil matný tónovaný - bílý 04 1l | 710649 | ks | ks | 1 383 | 1 673 |
| Satin Oil matný tónovaný - šedý 01 1l | 710643 | ks | ks | 1 383 | 1 673 |
| Satin Oil matný tónovaný - šedo bílý 01 1l | 710646 | ks | ks | 1 383 | 1 673 |
| Satin Oil matný tónovaný - šedo hnědý 02 1l | 710644 | ks | ks | 1 383 | 1 673 |
| Satin Oil matný tónovaný - šedo hnědý 03 1l | 710645 | ks | ks | 1 383 | 1 673 |
| Satin Oil matný tónovaný - hnědý 01 1l | 710641 | ks | ks | 1 383 | 1 673 |
| Satin Oil matný tónovaný - světle hnědý 01 1l | 710647 | ks | ks | 1 383 | 1 673 |
| Satin Oil matný tónovaný - tmavě hnědý 02 1l | 710642 | ks | ks | 1 383 | 1 673 |
| Kährs Professional Oil 1l | 710594 | ks | ks | 1 965 | 2 378 |
| Kährs Professional Oil tónovaný - bílý 1l | 710595 | ks | ks | 1 965 | 2 378 |
| Kährs Remover 1l | 710523 | ks | ks | 343 | 415 |
| Kährs Lacquer 1l | 710521 | ks | ks | 810 | 980 |
| Kährs Parquet Polish 1l | 710520 | ks | ks | 407 | 492 |
| Lamela s nášlapnou vrstvou na výměnu | 71XXXXXX | ks | ks | 104 | 126 |

Retuše 30 ml

| Název | Artiklové číslo | MJ | Min. odb. | MOC v Kč bez DPH / MJ | MOC v Kč s 21% DPH / MJ |
|--------------------------------------|-----------------|----|-----------|-----------------------|-------------------------|
| Touch-Up saténový lak | 710223 | ks | ks | 383 | 463 |
| Touch-Up matný lak | 710530 | ks | ks | 383 | 463 |
| Touch-Up přírodní olej | 710224 | ks | ks | 383 | 463 |
| Touch-Up přírodní olej hnědý | 710263 | ks | ks | 383 | 463 |
| Touch-Up vysoce lesklý lak | 710567 | ks | ks | 383 | 463 |
| Touch-Up Brighton/Portofino/Sorrento | 710531 | ks | ks | 383 | 463 |
| Touch-Up Nouveau Snow/Limestone | 710603 | ks | ks | 383 | 463 |
| Touch-Up Nouveau Blonde | 710548 | ks | ks | 383 | 463 |
| Touch-Up Nouveau White/Frost | 710532 | ks | ks | 383 | 463 |
| Touch-Up Nouveau Bronze/Ember | 710533 | ks | ks | 383 | 463 |
| Touch-Up Nouveau Black/Lava/Coffee | 710534 | ks | ks | 383 | 463 |
| Touch-Up Nouveau Gray | 710631 | ks | ks | 383 | 463 |
| Touch-Up Nouveau Almond | 710535 | ks | ks | 383 | 463 |
| Touch-Up Charcoal/Castle | 710604 | ks | ks | 383 | 463 |
| Touch-Up Hultaby/Valois/Dew | 710545 | ks | ks | 383 | 463 |
| Touch-Up Romanov/Soil | 710542 | ks | ks | 383 | 463 |
| Touch-Up Plantagenet/Stone | 710543 | ks | ks | 383 | 463 |
| Touch-Up Linnea brown | 710537 | ks | ks | 383 | 463 |
| Touch-Up Småland Aspeland | 710632 | ks | ks | 383 | 463 |
| Touch-Up Småland Handbord | 710634 | ks | ks | 383 | 463 |
| Touch-Up Småland Kinda | 710633 | ks | ks | 383 | 463 |
| Touch-Up Småland Möre | 710635 | ks | ks | 383 | 463 |
| Touch-Up Småland Sevede | 710636 | ks | ks | 383 | 463 |
| Touch-Up Småland Tveta | 710637 | ks | ks | 383 | 463 |
| Touch-Up Småland Vedbo | 710638 | ks | ks | 383 | 463 |
| Touch-Up Småland Vista | 710639 | ks | ks | 383 | 463 |
| Touch-Up Småland Ydre | 710640 | ks | ks | 383 | 463 |
| Touch-Up Founders Fredrik | 710580 | ks | ks | 383 | 463 |
| Touch-Up Founders Gustaf | 710581 | ks | ks | 383 | 463 |
| Touch-Up Founders Olof | 710582 | ks | ks | 383 | 463 |
| Touch-Up Founders Sture | 710583 | ks | ks | 383 | 463 |
| Touch-Up Founders Ulf | 710584 | ks | ks | 383 | 463 |
| Touch-Up Lux Air | 710651 | ks | ks | 383 | 463 |
| Touch-Up Lux Sky | 710652 | ks | ks | 383 | 463 |
| Touch-Up Lux Horizon | 710653 | ks | ks | 383 | 463 |
| Touch-Up Lux Coast | 710654 | ks | ks | 383 | 463 |
| Touch-Up Lux Shore | 710655 | ks | ks | 383 | 463 |
| Touch-Up Lux Sun | 710656 | ks | ks | 383 | 463 |
| Touch-Up Lux Terra | 710657 | ks | ks | 383 | 463 |
| Touch-Up Falsterbo | 710547 | ks | ks | 383 | 463 |

Tmel pro malé opravy (dírký, trhliny apod.). Obsahuje 100g tmelu, špachtli, leštičku.

| Název | Artiklové číslo | MJ | Min. odb. | MOC v Kč bez DPH / MJ | MOC v Kč s 21% DPH / MJ |
|-----------------------|-----------------|--------|-----------|-----------------------|-------------------------|
| Jasan, javor | 710619 | Balení | Balení | 200 | 242 |
| Bříza, borovice, smrk | 710620 | Balení | Balení | 200 | 242 |
| Dub | 710621 | Balení | Balení | 200 | 242 |
| Dub světlý | 710622 | Balení | Balení | 200 | 242 |
| Buk, třešeň | 710623 | Balení | Balení | 200 | 242 |
| Mahagon, merbau | 710624 | Balení | Balení | 200 | 242 |
| Ořech | 710625 | Balení | Balení | 200 | 242 |
| Třešeň | 710626 | Balení | Balení | 200 | 242 |
| Černý | 710627 | Balení | Balení | 200 | 242 |
| Bílý | 710628 | Balení | Balení | 200 | 242 |
| Wenge | 710629 | Balení | Balení | 200 | 242 |

Čištění podlah

| Název | Artiklové číslo | MJ | Min. odb. | MOC v Kč bez DPH / MJ | MOC v Kč s 21% DPH / MJ |
|--------------------------------------------------------------------------------------------------------------|-----------------|-----------------|-----------------|-----------------------|-------------------------|
| Kährs Mop Pad - náhradní textilie k mopu | 710512 | ks | ks | 200 | 242 |
| Kährs Floor Care Kit (1x mop, 1x cleaner, plstěné podložky) | 710526 | Balení | Balení | 1 206 | 1 459 |
| Kährs Spray Mop Kit (1x ergonomický držák na mop, 1x vyměnitelná nádoba na čistič 0,75 l, mop z mikrovlákna) | 710574 | Balení | Balení | 1 761 | 2 131 |
| Kährs Spray Mop Kit - 10 ks v prodejním displeji | 710579 | Set / 10 balení | Set / 10 balení | 16 638 | 20 132 |
| Kährs Spray Mop Cleaner - náhradní čistič 0,7l | 710576 | ks | ks | 428 | 518 |
| Kährs Repair Kit Pro (Kuffrik s opravnými pomůckami) | 710517 | Balení | Balení | 16 055 | 19 427 |
| Kährs Repair Kit - opravný set pro lakované podlahy | 710577 | Balení | Balení | 2 256 | 2 730 |
| Kährs Repair Kit - opravný set pro olejované podlahy | 710578 | Balení | Balení | 2 256 | 2 730 |

LIŠTY PRO VINYLÓVÉ A SPC MINERÁLNÍ PODLAHY

| Název lišty | Artiklové číslo | Rozměr (mm) | MJ | Min. odb. | MOC v Kč bez DPH/MJ | MOC v Kč s 21% DPH/MJ |
|-------------|-----------------|----------------|----|-----------|---------------------|-----------------------|
| Oulanka | 722164024LT0U | 16 x 40 x 2400 | mb | ks | 140 | 169 |
| Niagara | 722164024LTNI | 16 x 40 x 2400 | mb | ks | 140 | 169 |
| Taiga | 722164024LTTA | 16 x 40 x 2400 | mb | ks | 140 | 169 |
| Sarek | 722164024LTSA | 16 x 40 x 2400 | mb | ks | 140 | 169 |
| Redwood | 722164024LTRE | 16 x 40 x 2400 | mb | ks | 140 | 169 |
| Yukon | 722164024LTYU | 16 x 40 x 2400 | mb | ks | 140 | 169 |
| Riva | 722164024LTRI | 16 x 40 x 2400 | mb | ks | 140 | 169 |
| Whinfall | 722164024LTWH | 16 x 40 x 2400 | mb | ks | 140 | 169 |
| Wentwood | 722164024LTWE | 16 x 40 x 2400 | mb | ks | 140 | 169 |
| Lacandon | 722164024LTLA | 16 x 40 x 2400 | mb | ks | 140 | 169 |
| Lucania | 722164024LTLU | 16 x 40 x 2400 | mb | ks | 140 | 169 |
| Kebnekaise | 722164024LTKE | 16 x 40 x 2400 | mb | ks | 140 | 169 |
| Steele | 722164024LTST | 16 x 40 x 2400 | mb | ks | 140 | 169 |
| Makalu | 722164024LTMA | 16 x 40 x 2400 | mb | ks | 140 | 169 |
| Dovecot | 722164024LTDO | 16 x 40 x 2400 | mb | ks | 140 | 169 |
| Kelham | 722164024LTKH | 16 x 40 x 2400 | mb | ks | 140 | 169 |
| Foxall | 722164024LTFO | 16 x 40 x 2400 | mb | ks | 140 | 169 |
| Saham | 722164024LTSM | 16 x 40 x 2400 | mb | ks | 140 | 169 |
| Athos | 722164024LTAT | 16 x 40 x 2400 | mb | ks | 140 | 169 |
| Olympus | 722164024LTOL | 16 x 40 x 2400 | mb | ks | 140 | 169 |
| Amaro | 722164024LTAO | 16 x 40 x 2400 | mb | ks | 140 | 169 |

LIŠTY

| Název | Artiklové číslo | Rozměr | MJ | min. odb. | MOC v Kč bez DPH/MJ | MOC v Kč s 21% DPH/MJ |
|----------------------------------|-----------------|-------------------|----|-------------|---------------------|-----------------------|
| Lišty k podlahám WINEO, 4ks/bal. | dle dekoru | 16 x 60 x 2380 mm | mb | bal. (4 ks) | 178 | 215 |
| Bílá lišta Contrast, 4 ks/bal. | F01CT60 | 16 x 60 x 2380 mm | mb | bal. (4 ks) | 178 | 215 |

PODLOŽKY

| Název | Artiklové číslo | Rozměr | MJ | min. odb. | MOC v Kč bez DPH/MJ | MOC v Kč s 21% DPH/MJ |
|-----------------------------------------------------------------------|-----------------|--------------------|----------------|----------------------------|---------------------|-----------------------|
| Podložka PU silentRIGID (Vhodná pouze pro dekory z kolekce WINEO 600) | UPU1030 | 1 x 9 m x 1,2 mm | m ² | bal. (9 m ²) | 150 | 182 |
| Podložka silent PREMIUM (PUM LVT Dryback SK) | UPU1010 | 1 x 6,5 m x 1,8 mm | m ² | bal. (6,5 m ²) | 250 | 303 |
| Podložka silentCOMFORT. Pro vinylové podlahy a ekologické podlahy. | UCT1000 | 1 x 10 m x 1,5 mm | m ² | bal. (10 m ²) | 130 | 157 |

PŘÍSLUŠENSTVÍ

| Název | Artiklové číslo | Rozměr | MJ | min. odb. | MOC v Kč bez DPH/MJ | MOC v Kč s 21% DPH/MJ |
|------------------------------------------|-----------------|--------------|--------------|--------------|---------------------|-----------------------|
| Svařovací sňůra 4 mm | dle dekoru | 60 m | bal. (60 m) | bal. (60 m) | 2 250 | 2 723 |
| Fabionové sokly - délka 2400 mm | dle dekoru | 100 x 100 mm | mb | ks. | 800 | 968 |
| Vnitřní rohy - 210 mm každá strana | dle dekoru | 100 x 100 mm | ks | ks | 1 250 | 1 513 |
| Vnější rohy - 230 mm každá strana | dle dekoru | 100 x 100 mm | ks | ks | 1 250 | 1 513 |
| Plastový klip pro všechny obvodové lišty | FCLIPK | – | bal. (50 ks) | bal. (50 ks) | 320 | 387 |

NÁŘADÍ

| Název | Artiklové číslo | MJ | min. odb. | MOC v Kč bez DPH/MJ | MOC v Kč s 21% DPH/MJ |
|--------------------|-----------------|----|-----------|---------------------|-----------------------|
| Instalační kladivo | 20021004 | ks | ks | 330 | 399 |

LIŠTA
16 x 60 x 2380 mm

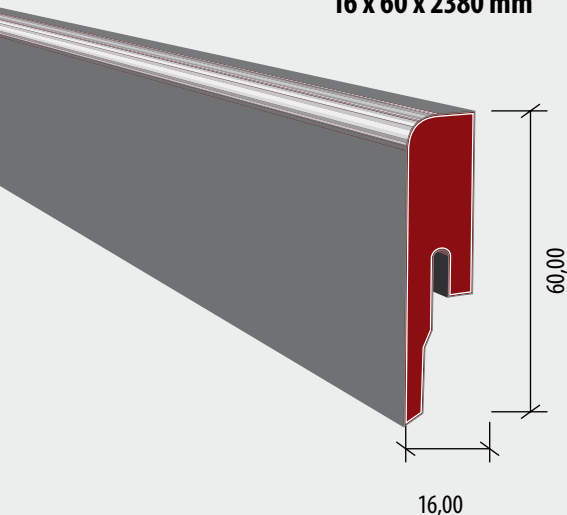

LIŠTY

Lakované obvodové lišty

| Dekor | Artiklové číslo | Rozměr (mm) | MJ | Min.odb. | MOC v Kč bez DPH/MJ | MOC v Kč s 21% DPH/MJ |
|--------------------------|-----------------|----------------|----|----------|---------------------|-----------------------|
| KPP 630 UM bílá RAL 9016 | 771630C001 | 16 x 40 x 2500 | bm | ks | 90 | 109 |
| KPP 631 UM bílá RAL 9016 | 771631C001 | 16 x 60 x 2500 | bm | ks | 108 | 131 |
| KPP 631 UM černá | 771631C003 | 16 x 60 x 2500 | bm | ks | 108 | 131 |

Fóliované obvodové lišty

| Dekor | Artiklové číslo | Rozměr (mm) | MJ | Min.odb. | MOC v Kč bez DPH/MJ | MOC v Kč s 21% DPH/MJ |
|-----------------------|-----------------|-----------------|----|----------|---------------------|-----------------------|
| KPP 606 MDF bílá | 7726060001 | 15 x 80 x 2400 | bm | ks | 68 | 82 |
| KPP 609 MDF bílá | 7726090001 | 18 x 58 x 2400 | bm | ks | 62 | 75 |
| KPP 624 MDF bílá | 772624P001 | 18 x 58 x 2400 | bm | ks | 62 | 75 |
| KPP 625 MDF bílá | 772625P001 | 18 x 80 x 2400 | bm | ks | 77 | 93 |
| KPP 626 MDF bílá* | 772626P001 | 18 x 100 x 2400 | bm | ks | 99 | 120 |
| KPP 627 MDF bílá | 772627P001 | 18 x 120 x 2400 | bm | ks | 118 | 143 |
| KPP 630 MDF bílá | 772630C001 | 15 x 40 x 2400 | bm | ks | 49 | 59 |
| KPP 631 MDF bílá | 772631C001 | 15 x 60 x 2400 | bm | ks | 57 | 69 |
| KPP 631 MDF černá | 772631C003 | 15 x 60 x 2400 | bm | ks | 57 | 69 |
| KPP 632 MDF bílá | 772632C001 | 18 x 80 x 2400 | bm | ks | 77 | 93 |
| KPP 630 MDF Cube bílá | 772630C002 | 16 x 40 x 2400 | bm | ks | 49 | 59 |
| KPP 626 MDF Cube bílá | 772626C001 | 18 x 100 x 2400 | bm | ks | 99 | 120 |

* Lišta je dodávána standardně bez frézování pro montáž na klip. Frézování na objednávku.

Dýhované obvodové lišty

| Dekor | Artiklové číslo | Rozměr (mm) | MJ | Min.odb. | MOC v Kč bez DPH/MJ | MOC v Kč s 21% DPH/MJ |
|-----------------------------|-----------------|----------------|----|----------|---------------------|-----------------------|
| KPP 554 UM dub matný | 7735540002 | 19 x 38 x 2500 | bm | ks | 85 | 103 |
| KPP 631 UM dub (ROH) | 773631C001 | 16 x 60 x 2500 | bm | ks | 105 | 127 |
| KPP 630 UM dub matný | 773630C001 | 16 x 40 x 2500 | bm | ks | 90 | 109 |
| KPP 630 UM dub krémový | 773630C002 | 16 x 40 x 2500 | bm | ks | 100 | 121 |
| KPP 630 UM dub bělený | 773630C003 | 16 x 40 x 2500 | bm | ks | 100 | 121 |
| KPP 630 UM dub rustikální | 773630C004 | 16 x 40 x 2500 | bm | ks | 100 | 121 |
| KPP 630 UM ořech americký | 773630C005 | 16 x 40 x 2500 | bm | ks | 95 | 115 |
| KPP 630 UM dub červený | 773630C006 | 16 x 40 x 2500 | bm | ks | 90 | 109 |
| KPP 630 UM třešeň | 773630C007 | 16 x 40 x 2500 | bm | ks | 90 | 109 |
| KPP 630 UM dub sněhově bílý | 773630C008 | 16 x 40 x 2500 | bm | ks | 100 | 121 |
| KPP 630 UM dub tmavý | 773630C009 | 16 x 40 x 2500 | bm | ks | 100 | 121 |
| KPP 630 UM dub kouřový | 773630C010 | 16 x 40 x 2500 | bm | ks | 100 | 121 |
| KPP 631 UM dub matný | 773631C002 | 16 x 60 x 2500 | bm | ks | 108 | 131 |

HLINÍKOVÉ UKONČOVACÍ PROFILY SMARTLINE

| Dekor | Artiklové číslo | Rozměr (mm) | MJ | Min.odb. | MOC v Kč bez DPH/MJ | MOC v Kč s 21% DPH/MJ |
|-----------------------------------------|-----------------|---------------|----|----------|---------------------|-----------------------|
| Profil černý (vč. 6 ks klipů) | 64385 | 5 x 16 x 2000 | ks | ks | 470 | 569 |
| Profil stříbrný lesklý (vč. 6 ks klipů) | 64385 | 5 x 16 x 2000 | ks | ks | 470 | 569 |

PŘÍSLUŠENSTVÍ

| Dekor | Artiklové číslo | Rozměr (mm) | MJ | Min.odb. | MOC v Kč bez DPH/MJ | MOC v Kč s 21% DPH/MJ |
|----------------------------------------------------------------------------------------------------------------|-----------------|--------------|------|----------|---------------------|-----------------------|
| Montážní klipy KPP k lištám: 630, 631, 606, 609, 624, 625, 626, 627, 630, 631, 632, 554. Bal. = 15-20 bm lišt. | 10560 | 50 ks / bal. | bal. | bal. | 285 | 345 |
| Montážní klipy Clipstar (3ks na 1 mb lišt) | 11825 | 30 ks / bal. | bal. | bal. | 520 | 629 |
| Rohové zakončení bílých lišt 21 x 21 x 65 mm | 77106501001 | 4 ks / bal. | bal. | bal. | 210 | 254 |
| Rohové zakončení bílých lišt 21 x 21 x 85 mm | 77108501001 | 4 ks / bal. | bal. | bal. | 220 | 266 |
| Rohové zakončení bílých lišt 21 x 21 x 105 mm | 77110501001 | 4 ks / bal. | bal. | bal. | 230 | 278 |
| Rohové zakončení bílých lišt 21 x 21 x 125 mm | 77112501001 | 4 ks / bal. | bal. | bal. | 240 | 290 |

Příslušenství k dřevěným podlahám

| Název | Artiklové číslo | MJ | Min. odb. | MOC v Kč bez DPH / MJ | MOC v Kč s 21% DPH / MJ |
|---------------------------------------------------------------------------------------|-----------------|----|-----------|-----------------------|-------------------------|
| Ošetřující olej přírodní 1l (vystačí na 40 - 100 m ² podlah) | DE14311 | ks | ks | 725 | 877 |
| Ošetřující olej bílý 1l (vystačí na 40 - 100 m ² podlah) | DE14321 | ks | ks | 725 | 877 |
| Podlahové mýdlo přírodní 1l (vystačí na 200 - 400 m ² podlah) | DE10131 | ks | ks | 495 | 599 |
| Podlahové mýdlo bílé 1l (vystačí na 200 - 400 m ² podlah) | DE10141 | ks | ks | 495 | 599 |
| Intenzivní čistič Faxe na olejované podlahy 1l (vystačí na 100 m ² podlah) | DE10191 | ks | ks | 595 | 720 |
| Čistič na lakované podlahy 1l | DE11491 | ks | ks | 360 | 436 |

OBVODOVÉ LIŠTY

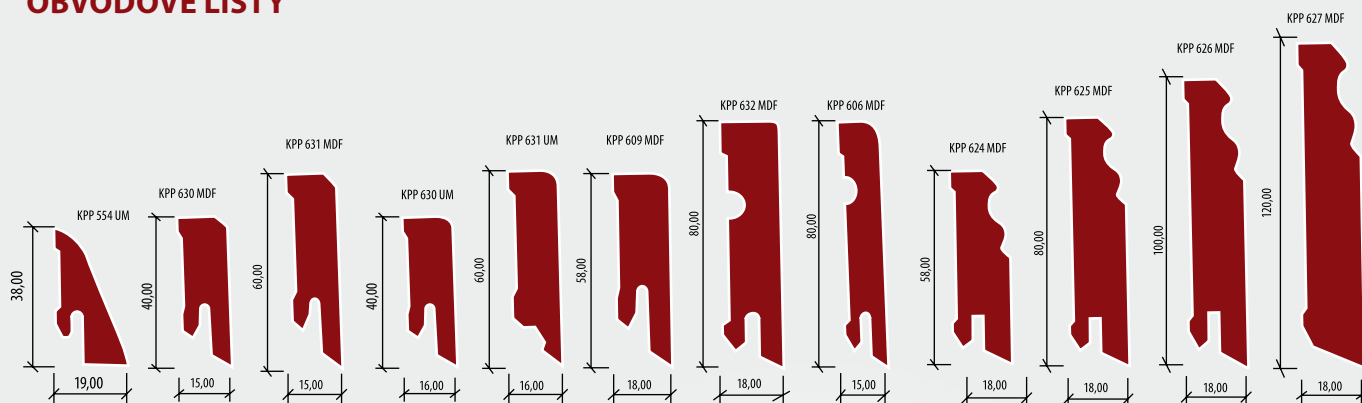

MONTÁŽNÍ KLIPY CLIPSTAR



PODLOŽKY

| Nový název | Starý název | Nové artiklové číslo | Staré artiklové číslo | Rozměr | Tloušťka (mm) | MJ | Min. odb. | MOC v Kč bez DPH/MJ | MOC v Kč s 21% DPH/MJ |
|---------------------------------------|---------------------------------------|----------------------|-----------------------|---------------|---------------|----------------|-----------------------------|---------------------|-----------------------|
| PUM Classic ALU | PUM Classic (SoundPROTECT) | 8588006252989 | 9009011004 | 1 x 8,50 m | 2,0 | m ² | bal. (8,5 m ²) | 160 | 194 |
| Profi floor 2 mm | XPS 2.0 (PL-IZO Fix Prix 2 mm) | 5906735283907 | 9000031024 | 1,1 x 15 m | 2,0 | m ² | bal. (16,5 m ²) | 22 | 27 |
| Profi floor 3 mm | XPS 3.0 (PL-IZO Fix Prix 3 mm) | 8606107985275 | 9000031049 | 1,2 x 0,5 m | 3,0 | m ² | bal. (6 m ²) | 27 | 33 |
| Profi floor 5 mm | XPS 5.0 (PL-IZO Fix Prix 5 mm) | 8606107985282 | 9000031128 | 1,2 x 0,5 m | 5,0 | m ² | bal. (6 m ²) | 40 | 48 |
| Profi floor Thermo 1,6 mm | XPS 1.6 Thermo (Starlon 1,6) | 8606107985268 | 1000004206 | 1,1 x 15 m | 1,6 | m ² | bal. (16,5 m ²) | 31 | 38 |
| Natura WFB 5.5 | Natura WFB 5.5 (Adipan 5,5 mm) | 8588006786316 | 9000041019 | 0,79 x 0,59 m | 5,5 | m ² | bal. (7 m ²) | 79 | 96 |
| Natura WFB 7.0 | Natura WFB 7.0 (Adipan 7 mm) | 8588006786859 | 9000041044 | 0,79 x 0,59 m | 7,0 | m ² | bal. (9,32 m ²) | 90 | 109 |
| PE BAU 200 (Parozábrana černá 0,2 mm) | PE BAU 200 (Parozábrana černá 0,2 mm) | 8588006786965 | 1014200250 | 2 x 50 m | 0,2 | m ² | 2 m ² | 18 | 22 |



LIŠTY KP-40

MDF FÓLIOVANÉ LIŠTY

| Název lišty | Artiklové číslo | Rozměr (mm) | MJ | Min. odb. | MOC v Kč bez DPH/MJ | MOC v Kč s 21% DPH/MJ |
|-------------------|-----------------|----------------|----|-----------|---------------------|-----------------------|
| Dub I | 3131 | 17 x 40 x 2400 | mb | ks | 42 | 51 |
| Dub sněhový | 13118 | 17 x 40 x 2400 | mb | ks | 42 | 51 |
| Dub C | 12006 | 17 x 40 x 2400 | mb | ks | 42 | 51 |
| Dub šedý B | 4088 | 17 x 40 x 2400 | mb | ks | 42 | 51 |
| Bílá | 000 88 | 17 x 40 x 2400 | mb | ks | 42 | 51 |
| Dub mořený E | 3123 | 17 x 40 x 2400 | mb | ks | 42 | 51 |
| Dub bělený tmavý | 26424 | 17 x 40 x 2400 | mb | ks | 42 | 51 |
| Dub světlý | 2582 | 17 x 40 x 2400 | mb | ks | 42 | 51 |
| Dub základní | 7347 | 17 x 40 x 2400 | mb | ks | 42 | 51 |
| Buk A | 54128 | 17 x 40 x 2400 | mb | ks | 42 | 51 |
| Dub | 3222 | 17 x 40 x 2400 | mb | ks | 42 | 51 |
| Ořech A | 291060 | 17 x 40 x 2400 | mb | ks | 42 | 51 |
| Třešeň C | 56011 | 17 x 40 x 2400 | mb | ks | 42 | 51 |
| Teak šedý | 70560 | 17 x 40 x 2400 | mb | ks | 42 | 51 |
| Beton 936 | 936 | 17 x 40 x 2400 | mb | ks | 42 | 51 |
| Beton 937 | 937 | 17 x 40 x 2400 | mb | ks | 42 | 51 |
| Beton 518 | 518 | 17 x 40 x 2400 | mb | ks | 42 | 51 |
| Beton 746 | 746 | 17 x 40 x 2400 | mb | ks | 42 | 51 |
| Beton 585 | 585 | 17 x 40 x 2400 | mb | ks | 42 | 51 |
| Dub zvětřalý | 11522 | 17 x 40 x 2400 | mb | ks | 42 | 51 |
| Dub trogir | 8530 | 17 x 40 x 2400 | mb | ks | 42 | 51 |
| Dub elegant bílý | 3751 | 17 x 40 x 2400 | mb | ks | 42 | 51 |
| Dub světlý | 3438 | 17 x 40 x 2400 | mb | ks | 42 | 51 |
| Dub F | 26045 | 17 x 40 x 2400 | mb | ks | 42 | 51 |
| Dub bělený světlý | 13209 | 17 x 40 x 2400 | mb | ks | 42 | 51 |
| Dub L | 3660 | 17 x 40 x 2400 | mb | ks | 42 | 51 |
| Dub D | 3187 | 17 x 40 x 2400 | mb | ks | 42 | 51 |
| Dub hedvábný | 3880 | 17 x 40 x 2400 | mb | ks | 42 | 51 |

LIŠTY KPV 50

LIŠTY Z PVC

| Název lišty | Artiklové číslo | Rozměr (mm) | MJ | Min. odb. | MOC v Kč bez DPH/MJ | MOC v Kč s 21% DPH/MJ |
|---------------------|-----------------|----------------|----|-----------|---------------------|-----------------------|
| Dub hnědý | D100101 | 14 x 50 x 2400 | mb | ks | 99 | 120 |
| Dub Libanon | D100102 | 14 x 50 x 2400 | mb | ks | 99 | 120 |
| Army dekor | D100103 | 14 x 50 x 2400 | mb | ks | 99 | 120 |
| Dub zimní | D100104 | 14 x 50 x 2400 | mb | ks | 99 | 120 |
| Dub černý | D100105 | 14 x 50 x 2400 | mb | ks | 99 | 120 |
| Dub natur | D100106 | 14 x 50 x 2400 | mb | ks | 99 | 120 |
| Dub zámecký | D100107 | 14 x 50 x 2400 | mb | ks | 99 | 120 |
| Dub modern | D100108 | 14 x 50 x 2400 | mb | ks | 99 | 120 |
| Platan | D100109 | 14 x 50 x 2400 | mb | ks | 99 | 120 |
| Javor | D100110 | 14 x 50 x 2400 | mb | ks | 99 | 120 |
| Modřín | D100111 | 14 x 50 x 2400 | mb | ks | 99 | 120 |
| Borovice Karibik | D100112 | 14 x 50 x 2400 | mb | ks | 99 | 120 |
| Ořech fládrový | D100113 | 14 x 50 x 2400 | mb | ks | 99 | 120 |
| Jasan | D100114 | 14 x 50 x 2400 | mb | ks | 99 | 120 |
| Dub staročeský | D100115 | 14 x 50 x 2400 | mb | ks | 99 | 120 |
| Dub alpský | D100116 | 14 x 50 x 2400 | mb | ks | 99 | 120 |
| Borovice rustikální | D100117 | 14 x 50 x 2400 | mb | ks | 99 | 120 |
| Dub žihavý | D100118 | 14 x 50 x 2400 | mb | ks | 99 | 120 |
| Dub šedý světlý | D100119 | 14 x 50 x 2400 | mb | ks | 99 | 120 |
| Dub country | D100120 | 14 x 50 x 2400 | mb | ks | 99 | 120 |
| Dub krémový | D100121 | 14 x 50 x 2400 | mb | ks | 99 | 120 |
| Bílá | KPV50088 | 14 x 50 x 2400 | mb | ks | 99 | 120 |
| Stříbrná | KPV5111 | 14 x 50 x 2400 | mb | ks | 99 | 120 |
| Dub zvětralý | KPV511522 | 14 x 50 x 2400 | mb | ks | 99 | 120 |
| Dub C | KPV512006 | 14 x 50 x 2400 | mb | ks | 99 | 120 |
| Dub šedý světlý | KPV513117 | 14 x 50 x 2400 | mb | ks | 99 | 120 |
| Dub sněhový | KPV513118 | 14 x 50 x 2400 | mb | ks | 99 | 120 |
| Dub elegant | KPV53751 | 14 x 50 x 2400 | mb | ks | 99 | 120 |
| Dub | KPV52582 | 14 x 50 x 2400 | mb | ks | 99 | 120 |
| Dub bělený | KPV526424 | 14 x 50 x 2400 | mb | ks | 99 | 120 |
| Dub hedvábný | KPV53880 | 14 x 50 x 2400 | mb | ks | 99 | 120 |
| Dub šedý | KPV54088 | 14 x 50 x 2400 | mb | ks | 99 | 120 |
| Beton | KPV5936 | 14 x 50 x 2400 | mb | ks | 99 | 120 |
| Dub beton | KPV5952 | 14 x 50 x 2400 | mb | ks | 99 | 120 |

PŘÍSLUŠENSTVÍ

| Název | Artiklové číslo | Množství | MJ | Min. odb. | MOC v Kč bez DPH/MJ | MOC v Kč s 21% DPH/MJ |
|----------------------------------------------------------|-----------------|------------|------|-----------|---------------------|-----------------------|
| Montážní klipy k lištám KP 40 (včetně vrutů a hmoždinek) | 0715 | 15 ks/bal. | bal. | bal. | 75 | 91 |
| Montážní klipy k lištám KP 40 (včetně vrutů a hmoždinek) | 0750 | 50 ks/bal. | bal. | bal. | 225 | 272 |

OBVODOVÉ LIŠTY 25669 K VINYLŮVÝM PODLAHÁM

| Název | Artiklové číslo | Rozměr (mm) | MJ | Min. odb. | MOC v Kč bez DPH/MJ | MOC v Kč s 21% DPH/MJ |
|------------------------------|-----------------|------------------|----|-----------|---------------------|-----------------------|
| Lišta s bílým okrajem | 256690101 | 11,5 x 58 x 2500 | mb | ks | 95 | 115 |
| Lišta s šedým okrajem | 256690107 | 11,5 x 58 x 2500 | mb | ks | 95 | 115 |
| Lišta s béžovým okrajem | 256690272 | 11,5 x 58 x 2500 | mb | ks | 95 | 115 |
| Lišta se stříbrným okrajem | 256690865 | 11,5 x 58 x 2500 | mb | ks | 95 | 115 |
| Lišta s šampaň okrajem | 256690880 | 11,5 x 58 x 2500 | mb | ks | 95 | 115 |
| Lišta s bronzovým okrajem | 256690899 | 11,5 x 58 x 2500 | mb | ks | 95 | 115 |
| Lišta s černým okrajem | 256691594 | 11,5 x 58 x 2500 | mb | ks | 95 | 115 |
| Lišta s hnědým mocca okrajem | 256695309 | 11,5 x 58 x 2500 | mb | ks | 95 | 115 |

| Název | Artiklové číslo | Rozměr (mm) | MJ | Min. odb. | MOC v Kč bez DPH/MJ | MOC v Kč s 21% DPH/MJ |
|------------------------------------------|-----------------|------------------|----|-----------|---------------------|-----------------------|
| Lišta s bílým okrajem, neprůhledným | 256699101 | 11,8 x 58 x 2500 | mb | ks | 95 | 115 |
| Lišta se stříbrným okrajem, neprůhledným | 256699865 | 11,8 x 58 x 2500 | mb | ks | 95 | 115 |
| Lišta s šampaň okrajem, neprůhledným | 256699880 | 11,8 x 58 x 2500 | mb | ks | 95 | 115 |

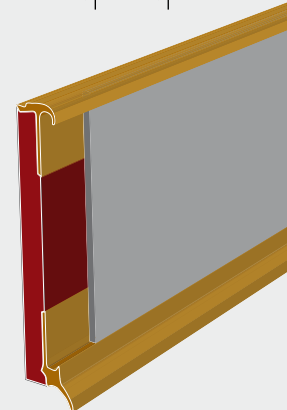
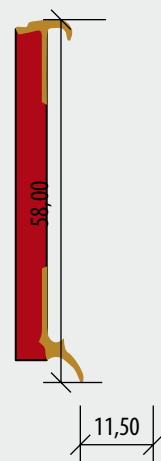

OBVODOVÉ LIŠTY KSL 50 - 10456 PRO VEDENÍ KABELU

| Název | Artiklové číslo | Rozměr (mm) | MJ | Min. odb. | MOC v Kč bez DPH/MJ | MOC v Kč s 21% DPH/MJ |
|------------------|-------------------|----------------|----|-----------|---------------------|-----------------------|
| Popelavá | KSL 50 10456-4305 | 22 x 50 x 2500 | mb | ks | 59 | 71 |
| Dub | KSL 50 10456-0034 | 22 x 50 x 2500 | mb | ks | 59 | 71 |
| Buk zlatý | KSL 50 10456-8636 | 22 x 50 x 2500 | mb | ks | 59 | 71 |
| Bílá | KSL 50 10456-0101 | 22 x 50 x 2500 | mb | ks | 59 | 71 |
| Dub Light | KSL 50 10456-8602 | 22 x 50 x 2500 | mb | ks | 59 | 71 |
| Dub Canyon | KSL 50 10456-8729 | 22 x 50 x 2500 | mb | ks | 59 | 71 |
| Dub Fort | KSL 50 10456-8600 | 22 x 50 x 2500 | mb | ks | 59 | 71 |
| Exotic wood | KSL 50 10456-0545 | 22 x 50 x 2500 | mb | ks | 59 | 71 |
| Dub sibiřský | KSL 50 10456-0552 | 22 x 50 x 2500 | mb | ks | 59 | 71 |
| Dub itálie | KSL 50 10456-4545 | 22 x 50 x 2500 | mb | ks | 59 | 71 |
| Dub Canum | KSL 50 10456-0553 | 22 x 50 x 2500 | mb | ks | 59 | 71 |
| Pinie | KSL 50 10456-4295 | 22 x 50 x 2500 | mb | ks | 59 | 71 |
| Dub Calvados | KSL 50 10456-8726 | 22 x 50 x 2500 | mb | ks | 59 | 71 |
| Dub světlý | KSL 50 10456-0551 | 22 x 50 x 2500 | mb | ks | 59 | 71 |
| Dub Caucasion | KSL 50 10456-4544 | 22 x 50 x 2500 | mb | ks | 59 | 71 |
| Fagus orientalis | KSL 50 10456-4546 | 22 x 50 x 2500 | mb | ks | 59 | 71 |
| Oliva | KSL 50 10456-3131 | 22 x 50 x 2500 | mb | ks | 59 | 71 |
| Ořech | KSL 50 10456-0040 | 22 x 50 x 2500 | mb | ks | 59 | 71 |
| Wenge | KSL 50 10456-8695 | 22 x 50 x 2500 | mb | ks | 59 | 71 |

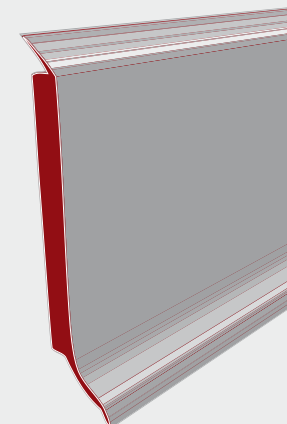
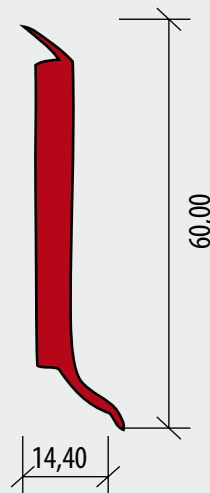

PŘÍSLUŠENSTVÍ PRO LIŠTU KSL 50 - 10456 - UKONČENÍ LEVÉ

KLS 50-10456

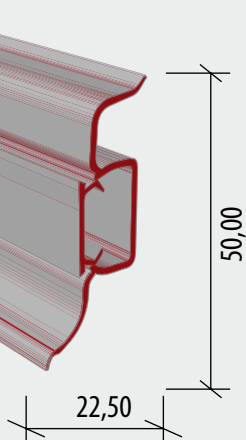

| Název | Artiklové číslo | MJ | Min. odb. | MOC v Kč bez DPH/MJ | MOC v Kč s 21% DPH/MJ |
|------------------|-----------------|----|-----------|---------------------|-----------------------|
| Popelavá | 22717-4305 | ks | ks | 23 | 28 |
| Dub | 22717-0034 | ks | ks | 23 | 28 |
| Buk zlatý | 22717-8636 | ks | ks | 23 | 28 |
| Bílá | 22717-0101 | ks | ks | 23 | 28 |
| Dub Light | 22717-8602 | ks | ks | 23 | 28 |
| Dub Canyon | 22717-8729 | ks | ks | 23 | 28 |
| Dub Fort | 22717-8600 | ks | ks | 23 | 28 |
| Exotic wood | 22717-0545 | ks | ks | 23 | 28 |
| Dub sibiřský | 22717-0552 | ks | ks | 23 | 28 |
| Dub italian | 22717-4545 | ks | ks | 23 | 28 |
| Dub Canum | 22717-0553 | ks | ks | 23 | 28 |
| Pinie | 22717-4295 | ks | ks | 23 | 28 |
| Dub Calvados | 22717-8726 | ks | ks | 23 | 28 |
| Dub světlý | 22717-0551 | ks | ks | 23 | 28 |
| Dub Caucasion | 22717-4544 | ks | ks | 23 | 28 |
| fagus orientalis | 22717-4546 | ks | ks | 23 | 28 |
| Oliva | 22717-3131 | ks | ks | 23 | 28 |
| Ořech | 22717-0040 | ks | ks | 23 | 28 |
| Wenge | 22717-8695 | ks | ks | 23 | 28 |

PŘÍSLUŠENSTVÍ PRO LIŠTU KSL 50 - 10456 - UKONČENÍ PRAVÉ

| Název | Artiklové číslo | MJ | Min. odb. | MOC v Kč bez DPH/MJ | MOC v Kč s 21% DPH/MJ |
|------------------|-----------------|----|-----------|---------------------|-----------------------|
| Popelavá | 22718-4305 | ks | ks | 23 | 28 |
| Dub | 22718-0034 | ks | ks | 23 | 28 |
| Buk zlatý | 22718-8636 | ks | ks | 23 | 28 |
| Bílá | 22718-0101 | ks | ks | 23 | 28 |
| Dub Light | 22718-8602 | ks | ks | 23 | 28 |
| Dub Canyon | 22718-8729 | ks | ks | 23 | 28 |
| Dub Fort | 22718-8600 | ks | ks | 23 | 28 |
| Exotic wood | 22718-0545 | ks | ks | 23 | 28 |
| Dub sibiřský | 22718-0552 | ks | ks | 23 | 28 |
| Dub italian | 22718-4545 | ks | ks | 23 | 28 |
| Dub Canum | 22718-0553 | ks | ks | 23 | 28 |
| Pinie | 22718-4295 | ks | ks | 23 | 28 |
| Dub Calvados | 22718-8726 | ks | ks | 23 | 28 |
| Dub světlý | 22718-0551 | ks | ks | 23 | 28 |
| Dub Caucasion | 22718-4544 | ks | ks | 23 | 28 |
| fagus orientalis | 22718-4546 | ks | ks | 23 | 28 |
| Oliva | 22718-3131 | ks | ks | 23 | 28 |
| Ořech | 22718-0040 | ks | ks | 23 | 28 |
| Wenge | 22718-8695 | ks | ks | 23 | 28 |

PŘÍSLUŠENSTVÍ PRO LIŠTU KSL 50 - 10456 - VNITŘNÍ ROH

| Název | Artiklové číslo | MJ | Min. odb. | MOC v Kč bez DPH/MJ | MOC v Kč s 21% DPH/MJ |
|--------------|-----------------|----|-----------|---------------------|-----------------------|
| Popelavá | 22715-4305 | ks | ks | 30 | 36 |
| Dub | 22715-0034 | ks | ks | 30 | 36 |
| Buk zlatý | 22715-8636 | ks | ks | 30 | 36 |
| Bílá | 22715-0101 | ks | ks | 30 | 36 |
| Dub Light | 22715-8602 | ks | ks | 30 | 36 |
| Dub Canyon | 22715-8729 | ks | ks | 30 | 36 |
| Dub Fort | 22715-8600 | ks | ks | 30 | 36 |
| Exotic wood | 22715-0545 | ks | ks | 30 | 36 |
| Dub sibiřský | 22715-0552 | ks | ks | 30 | 36 |
| Dub italian | 22715-4545 | ks | ks | 30 | 36 |
| Dub Canum | 22715-0553 | ks | ks | 30 | 36 |
| Pinie | 22715-4295 | ks | ks | 30 | 36 |
| Dub Calvados | 22715-8726 | ks | ks | 30 | 36 |

| | | | | | |
|------------------|------------|----|----|----|-----------|
| Dub světlý | 22715-0551 | ks | ks | 30 | 36 |
| Dub Caucasion | 22715-4544 | ks | ks | 30 | 36 |
| fagus orientalis | 22715-4546 | ks | ks | 30 | 36 |
| Oliva | 22715-3131 | ks | ks | 30 | 36 |
| Ořech | 22715-0040 | ks | ks | 30 | 36 |
| Wenge | 22715-8695 | ks | ks | 30 | 36 |

PŘÍSLUŠENSTVÍ PRO LIŠTU KSL 50 - 10456 - VNĚJŠÍ ROH

| Název | Artiklové číslo | MJ | Min. odb. | MOC v Kč bez DPH/MJ | MOC v Kč s 21% DPH/MJ |
|------------------|-----------------|----|-----------|---------------------|-----------------------|
| Popelavá | 22716-4305 | ks | ks | 30 | 36 |
| Dub | 22716-0034 | ks | ks | 30 | 36 |
| Buk zlatý | 22716-8636 | ks | ks | 30 | 36 |
| Bílá | 22716-0101 | ks | ks | 30 | 36 |
| Dub Light | 22716-8602 | ks | ks | 30 | 36 |
| Dub Canyon | 22716-8729 | ks | ks | 30 | 36 |
| Dub Fort | 22716-8600 | ks | ks | 30 | 36 |
| Exotic wood | 22716-0545 | ks | ks | 30 | 36 |
| Dub sibiřský | 22716-0552 | ks | ks | 30 | 36 |
| Dub itálie | 22716-4545 | ks | ks | 30 | 36 |
| Dub Canum | 22716-0553 | ks | ks | 30 | 36 |
| Pinie | 22716-4295 | ks | ks | 30 | 36 |
| Dub Calvados | 22716-8726 | ks | ks | 30 | 36 |
| Dub světlý | 22716-0551 | ks | ks | 30 | 36 |
| Dub Caucasion | 22716-4544 | ks | ks | 30 | 36 |
| fagus orientalis | 22716-4546 | ks | ks | 30 | 36 |
| Oliva | 22716-3131 | ks | ks | 30 | 36 |
| Ořech | 22716-0040 | ks | ks | 30 | 36 |
| Wenge | 22716-8695 | ks | ks | 30 | 36 |

PŘÍSLUŠENSTVÍ PRO LIŠTU KSL 50 - 10456 - SPOJKA

| Název | Artiklové číslo | MJ | Min. odb. | MOC v Kč bez DPH/MJ | MOC v Kč s 21% DPH/MJ |
|------------------|-----------------|----|-----------|---------------------|-----------------------|
| Popelavá | 22719-4305 | ks | ks | 23 | 28 |
| Dub | 22719-0034 | ks | ks | 23 | 28 |
| Buk zlatý | 22719-8636 | ks | ks | 23 | 28 |
| Bílá | 22719-0101 | ks | ks | 23 | 28 |
| Dub Light | 22719-8602 | ks | ks | 23 | 28 |
| Dub Canyon | 22719-8729 | ks | ks | 23 | 28 |
| Dub Fort | 22719-8600 | ks | ks | 23 | 28 |
| Exotic wood | 22719-0545 | ks | ks | 23 | 28 |
| Dub sibiřský | 22719-0552 | ks | ks | 23 | 28 |
| Dub itálie | 22719-4545 | ks | ks | 23 | 28 |
| Dub Canum | 22719-0553 | ks | ks | 23 | 28 |
| Pinie | 22719-4295 | ks | ks | 23 | 28 |
| Dub Calvados | 22719-8726 | ks | ks | 23 | 28 |
| Dub světlý | 22719-0551 | ks | ks | 23 | 28 |
| Dub Caucasion | 22719-4544 | ks | ks | 23 | 28 |
| fagus orientalis | 22719-4546 | ks | ks | 23 | 28 |
| Oliva | 22719-3131 | ks | ks | 23 | 28 |
| Ořech | 22719-0040 | ks | ks | 23 | 28 |
| Wenge | 22719-8695 | ks | ks | 23 | 28 |

LIŠTY

| Název | Artiklové číslo | Rozměr (mm) | MJ | Min. odb. | MOC v Kč bez DPH/MJ | MOC v Kč s 21% DPH/MJ |
|-----------|-----------------|----------------|----|-----------|---------------------|-----------------------|
| LC01 | 1958240001 | 58 x 19 x 2400 | mb | ks | 79 | 96 |
| LC12 | 1958240012 | 58 x 19 x 2400 | mb | ks | 79 | 96 |
| LC16 | 1958240016 | 58 x 19 x 2400 | mb | ks | 79 | 96 |
| LC33 | 1958240033 | 58 x 19 x 2400 | mb | ks | 79 | 96 |
| LC47 | 1958240047 | 58 x 19 x 2400 | mb | ks | 79 | 96 |
| LC55 | 1958240055 | 58 x 19 x 2400 | mb | ks | 79 | 96 |
| LC58 | 1958240058 | 58 x 19 x 2400 | mb | ks | 79 | 96 |
| LC66 | 1958240066 | 58 x 19 x 2400 | mb | ks | 79 | 96 |
| LC68 | 1958240068 | 58 x 19 x 2400 | mb | ks | 79 | 96 |
| LC71 | 1958240071 | 58 x 19 x 2400 | mb | ks | 79 | 96 |
| LC73 | 1958240073 | 58 x 19 x 2400 | mb | ks | 79 | 96 |
| LC74 bílá | 1958240074 | 58 x 19 x 2400 | mb | ks | 79 | 96 |

PŘÍSLUŠENSTVÍ

| Název | Artiklové číslo | Rozměr | MJ | Min. odb. | MOC v Kč bez DPH/MJ | MOC v Kč s 21% DPH/MJ |
|---------------|-----------------|-----------|------|-----------|---------------------|-----------------------|
| Montážní klip | 17700220 | 30ks/bal. | bal. | bal. | 140 | 169 |

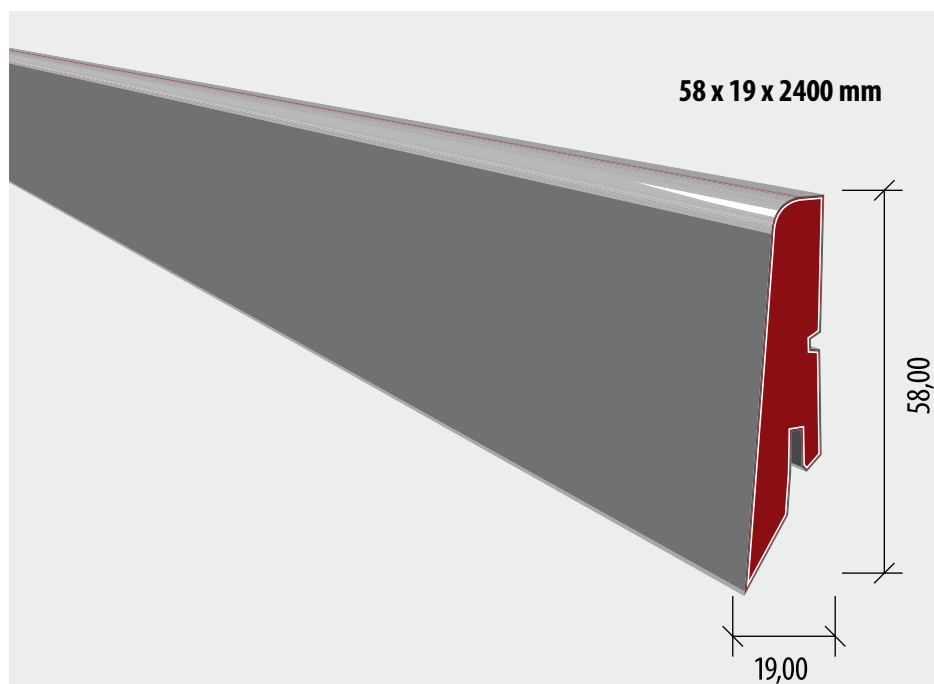

LIŠTY

PROFILY PŘIPEVŇOVANÉ ŠROUBKY

PPS-CHAMPION 286 vroubek (6,5-16 mm)

| Typ | Artiklové číslo | MJ | Min.odb. | MOC v Kč bez DPH/MJ | MOC v Kč s 21% DPH/MJ |
|-----------------------------|-----------------|----|----------|---------------------|-----------------------|
| Vyrovnávací stříbro 2,7 m | 079 860 45 | ks | ks | 1 482 | 1 793 |
| Vyrovnávací písek 2,7 m | 079 860 95 | ks | ks | 1 482 | 1 793 |
| Vyrovnávací zlato 2,7 m | 079 860 55 | ks | ks | 1 533 | 1 855 |
| Vyrovnávací bronz 2,7 m | 079 860 65 | ks | ks | 1 533 | 1 855 |
| Vyrovnávací edelstahl 2,7 m | 079 860 25 | ks | ks | 1 533 | 1 855 |

PPS-CHAMPION 287 vroubek (6,5-16 mm)

| Typ | Artiklové číslo | MJ | Min.odb. | MOC v Kč bez DPH/MJ | MOC v Kč s 21% DPH/MJ |
|--------------------------|-----------------|----|----------|---------------------|-----------------------|
| Ukončení stříbro 2,7 m | 079 870 45 | ks | ks | 1 211 | 1 465 |
| Ukončení písek 2,7 m | 079 870 95 | ks | ks | 1 211 | 1 465 |
| Ukončení zlato 2,7 m | 079 870 55 | ks | ks | 1 244 | 1 506 |
| Ukončení bronz 2,7 m | 079 870 65 | ks | ks | 1 244 | 1 506 |
| Ukončení edelstahl 2,7 m | 079 870 25 | ks | ks | 1 244 | 1 506 |

PPS-CHAMPION 288 vroubek (6,5-16 mm)

| Typ | Artiklové číslo | MJ | Min.odb. | MOC v Kč bez DPH/MJ | MOC v Kč s 21% DPH/MJ |
|-------------------------|-----------------|----|----------|---------------------|-----------------------|
| Přechod stříbro 2,7 m | 079 880 45 | ks | ks | 1 329 | 1 608 |
| Přechod písek 2,7 m | 079 880 95 | ks | ks | 1 329 | 1 608 |
| Přechod zlato 2,7 m | 079 880 55 | ks | ks | 1 378 | 1 667 |
| Přechod bronz 2,7 m | 079 880 65 | ks | ks | 1 378 | 1 667 |
| Přechod edelstahl 2,7 m | 079 880 25 | ks | ks | 1 378 | 1 667 |

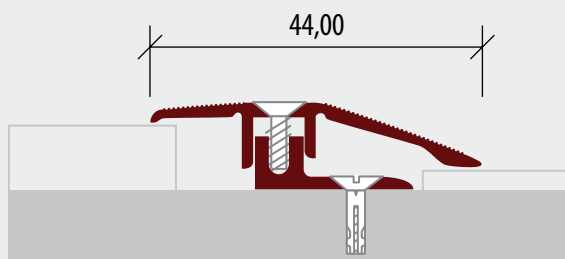

PPS-CHAMPION 286

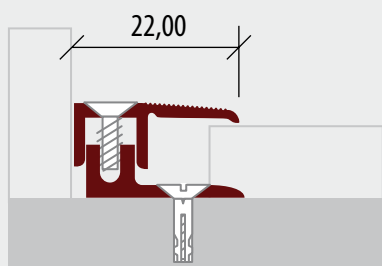

PPS-CHAMPION 287

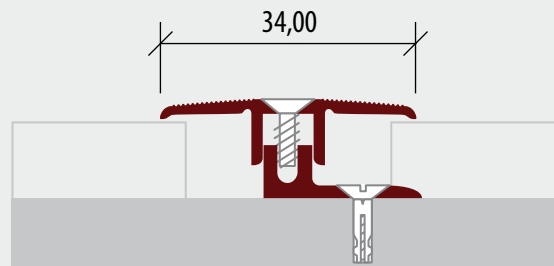

PPS-CHAMPION 288

Přechod 30 x 4 mm

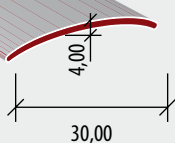

SAMOLEPÍCÍ PROFILY

BEST 459 SK

| Typ | Artiklové číslo | MJ | Min.odb. | MOC v Kč bez DPH/MJ | MOC v Kč s 21% DPH/MJ |
|--------------------------------------|-----------------|----|----------|---------------------|-----------------------|
| Přechod 30x4 mm stříbro 2,7 m | 215 590 45 | ks | ks | 322 | 389 |
| Přechod 30x4 mm písek 2,7 m | 215 590 95 | ks | ks | 368 | 445 |
| Přechod 30x4 mm zlato 2,7 m | 215 590 55 | ks | ks | 412 | 498 |
| Přechod 30x4 mm bronz 2,7 m | 215 590 65 | ks | ks | 412 | 498 |
| Přechod 30x4 mm edlesthál 2,7 m | 215 590 25 | ks | ks | 400 | 484 |
| Přechod 30x4 mm RAL 9016 bílá 2,7 m | 215 459 7155 | ks | ks | 447 | 540 |
| Přechod 30x4 mm RAL 9005 černá 2,7 m | 215 459 7015 | ks | ks | 447 | 540 |

BEST 459 H/SK

| Typ | Artiklové číslo | MJ | Min.odb. | MOC v Kč bez DPH/MJ | MOC v Kč s 21% DPH/MJ |
|-------------------------------------------------|-----------------|----|----------|---------------------|-----------------------|
| Přechod 30x4 mm Fólie H30 dub 2,7 m | 215 593 05 | ks | ks | 489 | 592 |
| Přechod 30x4 mm Fólie H31 dub tmavý 2,7 m | 215 593 15 | ks | ks | 489 | 592 |
| Přechod 30x4 mm Fólie H33 dub bělený 2,7 m | 215 593 35 | ks | ks | 489 | 592 |
| Přechod 30x4 mm Fólie H61 dub šedý 2,7 m | 215 596 15 | ks | ks | 489 | 592 |
| Přechod 30x4 mm Fólie H62 dub šedo-běžový 2,7 m | 215 596 25 | ks | ks | 489 | 592 |
| Přechod 30x4 mm Fólie H63 tigra 2,7 m | 215 596 35 | ks | ks | 489 | 592 |
| Přechod 30x4 mm Fólie H64 dub krémový 2,7 m | 215 596 45 | ks | ks | 489 | 592 |
| Přechod 30x4 mm Fólie H81 ořech 2,7 m | 215 598 35 | ks | ks | 489 | 592 |

BEST 462 SK

| Typ | Artiklové číslo | MJ | Min.odb. | MOC v Kč bez DPH/MJ | MOC v Kč s 21% DPH/MJ |
|--------------------------------------|-----------------|----|----------|---------------------|-----------------------|
| Přechod 40x5 mm stříbro 2,7 m | 215 620 45 | ks | ks | 497 | 601 |
| Přechod 40x5 mm písek 2,7 m | 215 620 95 | ks | ks | 569 | 688 |
| Přechod 40x5 mm zlato 2,7 m | 215 620 55 | ks | ks | 624 | 755 |
| Přechod 40x5 mm bronz 2,7 m | 215 620 65 | ks | ks | 624 | 755 |
| Přechod 40x5 mm edlesthál 2,7 m | 215 620 25 | ks | ks | 599 | 724 |
| Přechod 40x5 mm RAL 9016 bílá 2,7 m | 215 462 7155 | ks | ks | 689 | 833 |
| Přechod 40x5 mm RAL 9005 černá 2,7 m | 215 462 7015 | ks | ks | 689 | 833 |

BEST 462 H/SK

| Typ | Artiklové číslo | MJ | Min.odb. | MOC v Kč bez DPH/MJ | MOC v Kč s 21% DPH/MJ |
|-------------------------------------------------|-----------------|----|----------|---------------------|-----------------------|
| Přechod 40x5 mm Fólie H30 dub 2,7 m | 215 623 05 | ks | ks | 689 | 833 |
| Přechod 40x5 mm Fólie H31 dub tmavý 2,7 m | 215 623 15 | ks | ks | 689 | 833 |
| Přechod 40x5 mm Fólie H33 dub bělený 2,7 m | 215 623 35 | ks | ks | 689 | 833 |
| Přechod 40x5 mm Fólie H34 dub country 2,7 m | 215 623 45 | ks | ks | 689 | 833 |
| Přechod 40x5 mm Fólie H61 dub šedý 2,7 m | 215 626 15 | ks | ks | 689 | 833 |
| Přechod 40x5 mm Fólie H62 dub šedo-běžový 2,7 m | 215 626 25 | ks | ks | 689 | 833 |
| Přechod 40x5 mm Fólie H63 tigra 2,7 m | 215 626 35 | ks | ks | 689 | 833 |
| Přechod 40x5 mm Fólie H64 dub krémový 2,7 m | 215 626 45 | ks | ks | 689 | 833 |
| Přechod 40x5 mm Fólie H65 dub světle šedý 2,7 m | 215 626 55 | ks | ks | 689 | 833 |
| Přechod 40x5 mm Fólie H81 ořech 2,7 m | 215 628 35 | ks | ks | 689 | 833 |

Přechod 40 x 5 mm

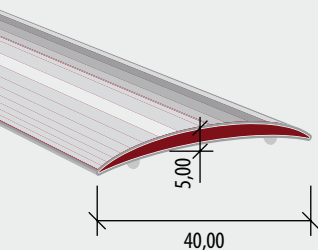

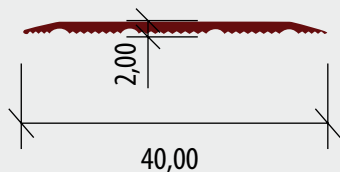

Přechod 40 x 2 mm

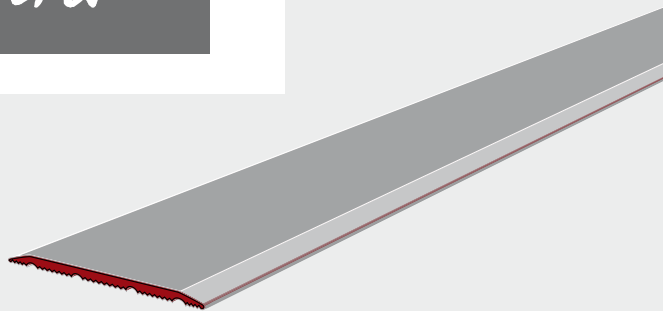

BEST 441 SK

| Typ | Artiklové číslo | MJ | Min.odb. | MOC v Kč bez DPH/MJ | MOC v Kč s 21% DPH/MJ |
|--------------------------------------|-----------------|----|----------|---------------------|-----------------------|
| Přechod 40x2 mm stříbro 2,7 m | 215 441 0045 | ks | ks | 553 | 669 |
| Přechod 40x2 mm písek 2,7 m | 215 441 0095 | ks | ks | 553 | 669 |
| Přechod 40x2 mm zlato 2,7 m | 215 441 0055 | ks | ks | 588 | 711 |
| Přechod 40x2 mm bronz 2,7 m | 215 441 0065 | ks | ks | 588 | 711 |
| Přechod 40x2 mm edlesthál 2,7 m | 215 441 0025 | ks | ks | 644 | 779 |
| Přechod 40x2 mm RAL 9005 černá 2,7 m | 215 441 7015 | ks | ks | 648 | 784 |

BEST 441 H/SK

| Typ | Artiklové číslo | MJ | Min.odb. | MOC v Kč bez DPH/MJ | MOC v Kč s 21% DPH/MJ |
|-----------------------------------------------|-----------------|----|----------|---------------------|-----------------------|
| Přechod 40x2 mm Fólie H30 dub 3 m | 215 441 1308 | ks | ks | 774 | 936 |
| Přechod 40x2 mm Fólie H31 dub tmavý 3 m | 215 441 1318 | ks | ks | 774 | 936 |
| Přechod 40x2 mm Fólie H33 dub bělený 3 m | 215 441 1338 | ks | ks | 774 | 936 |
| Přechod 40x2 mm Fólie H61 dub šedý 3 m | 215 441 1618 | ks | ks | 774 | 936 |
| Přechod 40x2 mm Fólie H62 dub šedo-běžový 3 m | 215 441 1628 | ks | ks | 774 | 936 |
| Přechod 40x2 mm Fólie H63 tigua 3 m | 215 441 1638 | ks | ks | 774 | 936 |
| Přechod 40x2 mm Fólie H64 dub krémový 3 m | 215 441 1648 | ks | ks | 774 | 936 |

BEST 244 SK

| Typ | Artiklové číslo | MJ | Min.odb. | MOC v Kč bez DPH/MJ | MOC v Kč s 21% DPH/MJ |
|-------------------------------------|-----------------|----|----------|---------------------|-----------------------|
| Vyrovnávací 39x8 mm stříbro 2,7 m | 215 440 45 | ks | ks | 532 | 643 |
| Vyrovnávací 39x8 mm písek 2,7 m | 215 440 95 | ks | ks | 532 | 643 |
| Vyrovnávací 39x8 mm zlato 2,7 m | 215 440 55 | ks | ks | 569 | 688 |
| Vyrovnávací 39x8 mm bronz 2,7 m | 215 440 65 | ks | ks | 569 | 688 |
| Vyrovnávací 39x8 mm edlesthál 2,7 m | 215 440 25 | ks | ks | 569 | 688 |

BEST 244 H/SK

| Typ | Artiklové číslo | MJ | Min.odb. | MOC v Kč bez DPH/MJ | MOC v Kč s 21% DPH/MJ |
|-----------------------------------------------------|-----------------|----|----------|---------------------|-----------------------|
| Vyrovnávací 39x8 mm Fólie H30 dub 2,7 m | 215 443 05 | ks | ks | 648 | 784 |
| Vyrovnávací 39x8 mm Fólie H31 dub tmavý 2,7 m | 215 443 15 | ks | ks | 648 | 784 |
| Vyrovnávací 39x8 mm Fólie H33 dub bělený 2,7 m | 215 443 35 | ks | ks | 648 | 784 |
| Vyrovnávací 39x8 mm Fólie H61 dub šedý 2,7 m | 215 446 15 | ks | ks | 648 | 784 |
| Vyrovnávací 39x8 mm Fólie H62 dub béžovo šedý 2,7 m | 215 446 25 | ks | ks | 648 | 784 |
| Vyrovnávací 39x8 mm Fólie H63 tigua 2,7 m | 215 446 35 | ks | ks | 648 | 784 |
| Vyrovnávací 39x8 mm Fólie H64 dub krémový 2,7 m | 215 446 45 | ks | ks | 648 | 784 |

BEST 236 SK

| Typ | Artiklové číslo | MJ | Min.odb. | MOC v Kč bez DPH/MJ | MOC v Kč s 21% DPH/MJ |
|-----------------------------------------|-----------------|----|----------|---------------------|-----------------------|
| Schod. hrana 10x24,5 mm stříbro 2,7 m | 215 360 45 | ks | ks | 357 | 432 |
| Schod. hrana 10x24,5 mm písek 2,7 m | 215 360 95 | ks | ks | 408 | 494 |
| Schod. hrana 10x24,5 mm zlato 2,7 m | 215 360 55 | ks | ks | 447 | 540 |
| Schod. hrana 10x24,5 mm bronz 2,7 m | 215 360 65 | ks | ks | 447 | 540 |
| Schod. hrana 10x24,5 mm edlesthál 2,7 m | 215 360 25 | ks | ks | 390 | 472 |

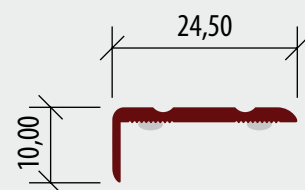
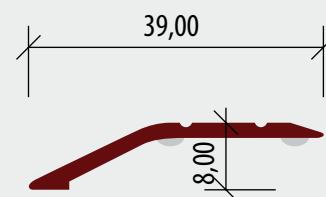

BEST 236 H/SK

| Typ | Artiklové číslo | MJ | Min.odb. | MOC v Kč bez DPH/MJ | MOC v Kč s 21% DPH/MJ |
|---------------------------------------------------------|-----------------|----|----------|---------------------|-----------------------|
| Schod. hrana 10x24,5 mm Fólie H30 dub 2,7 m | 215 363 05 | ks | ks | 514 | 622 |
| Schod. hrana 10x24,5 mm Fólie H31 dub tmavý 2,7 m | 215 363 15 | ks | ks | 514 | 622 |
| Schod. hrana 10x24,5 mm Fólie H33 dub bělený 2,7 m | 215 363 35 | ks | ks | 514 | 622 |
| Schod. hrana 10x24,5 mm Fólie H34 dub country 2,7 m | 215 363 45 | ks | ks | 514 | 622 |
| Schod. hrana 10x24,5 mm Fólie H61 dub šedý 2,7 m | 215 366 15 | ks | ks | 514 | 622 |
| Schod. hrana 10x24,5 mm Fólie H62 dub běžovo šedý 2,7 m | 215 366 25 | ks | ks | 514 | 622 |
| Schod. hrana 10x24,5 mm Fólie H63 tigra 2,7 m | 215 366 35 | ks | ks | 514 | 622 |
| Schod. hrana 10x24,5 mm Fólie H64 dub krémový 2,7 m | 215 366 45 | ks | ks | 514 | 622 |
| Schod. hrana 10x24,5 mm Fólie H65 dub světle šedý 2,7 m | 215 366 55 | ks | ks | 514 | 622 |

BEST 235 SK

| Typ | Artiklové číslo | MJ | Min.odb. | MOC v Kč bez DPH/MJ | MOC v Kč s 21% DPH/MJ |
|-----------------------------------------|-----------------|----|----------|---------------------|-----------------------|
| Schod. hrana 20x24,5 mm stříbro 2,7 m | 215 350 45 | ks | ks | 387 | 468 |
| Schod. hrana 20x24,5 mm písek 2,7 m | 215 350 95 | ks | ks | 443 | 536 |
| Schod. hrana 20x24,5 mm zlato 2,7 m | 215 350 55 | ks | ks | 489 | 592 |
| Schod. hrana 20x24,5 mm bronz 2,7 m | 215 350 65 | ks | ks | 489 | 592 |
| Schod. hrana 20x24,5 mm edelstahl 2,7 m | 215 350 25 | ks | ks | 427 | 517 |

BEST 235 H/SK

| Typ | Artiklové číslo | MJ | Min.odb. | MOC v Kč bez DPH/MJ | MOC v Kč s 21% DPH/MJ |
|---------------------------------------------------------|-----------------|----|----------|---------------------|-----------------------|
| Schod. hrana 20x24,5 mm Fólie H30 dub 2,7 m | 215 353 05 | ks | ks | 560 | 678 |
| Schod. hrana 20x24,5 mm Fólie H31 dub tmavý 2,7 m | 215 353 15 | ks | ks | 560 | 678 |
| Schod. hrana 20x24,5 mm Fólie H33 dub bělený 2,7 m | 215 353 35 | ks | ks | 560 | 678 |
| Schod. hrana 20x24,5 mm Fólie H34 dub country 2,7 m | 215 353 45 | ks | ks | 560 | 678 |
| Schod. hrana 20x24,5 mm Fólie H61 dub šedý 2,7 m | 215 356 15 | ks | ks | 560 | 678 |
| Schod. hrana 20x24,5 mm Fólie H62 dub běžovo šedý 2,7 m | 215 356 25 | ks | ks | 560 | 678 |
| Schod. hrana 20x24,5 mm Fólie H63 tigra 2,7 m | 215 356 35 | ks | ks | 560 | 678 |
| Schod. hrana 20x24,5 mm Fólie H64 dub krémový 2,7 m | 215 356 45 | ks | ks | 560 | 678 |
| Schod. hrana 20x24,5 mm Fólie H65 dub světle šedý 2,7 m | 215 356 55 | ks | ks | 560 | 678 |
| Schod. hrana 20x24,5 mm Fólie H81 ořech 2,7 m | 215 358 35 | ks | ks | 560 | 678 |

ŠROUBOVACÍ PROFILY

BEST 211

| Typ | Artiklové číslo | MJ | Min.odb. | MOC v Kč bez DPH/MJ | MOC v Kč s 21% DPH/MJ |
|-----------------------------------------|-----------------|----|----------|---------------------|-----------------------|
| Ukončení 26 mm (6-7 mm) stříbro 2,7 m | 317 110 45 | ks | ks | 385 | 466 |
| Ukončení 26 mm (6-7 mm) písek 2,7 m | 317 110 95 | ks | ks | 385 | 466 |
| Ukončení 26 mm (6-7 mm) zlato 2,7 m | 317 110 55 | ks | ks | 423 | 512 |
| Ukončení 26 mm (6-7 mm) bronz 2,7 m | 317 110 65 | ks | ks | 423 | 512 |
| Ukončení 26 mm (6-7 mm) edelstahl 2,7 m | 317 110 25 | ks | ks | 423 | 512 |

BEST 211 H

| Typ | Artiklové číslo | MJ | Min.odb. | MOC v Kč bez DPH/MJ | MOC v Kč s 21% DPH/MJ |
|---------------------------------------------------------|-----------------|----|----------|---------------------|-----------------------|
| Ukončení 26 mm (6-7 mm) Fólie H30 dub 2,7 m | 211 113 05 | ks | ks | 451 | 546 |
| Ukončení 26 mm (6-7 mm) Fólie H31 dub tmavý 2,7 m | 211 113 15 | ks | ks | 451 | 546 |
| Ukončení 26 mm (6-7 mm) Fólie H33 dub bělený 2,7 m | 211 113 35 | ks | ks | 451 | 546 |
| Ukončení 26 mm (6-7 mm) Fólie H61 dub šedý 2,7 m | 211 116 15 | ks | ks | 451 | 546 |
| Ukončení 26 mm (6-7 mm) Fólie H62 dub běžovo šedý 2,7 m | 211 116 25 | ks | ks | 451 | 546 |
| Ukončení 26 mm (6-7 mm) Fólie H63 tigra 2,7 m | 211 116 35 | ks | ks | 451 | 546 |
| Ukončení 26 mm (6-7 mm) Fólie H64 dub krémový 2,7 m | 211 116 45 | ks | ks | 451 | 546 |
| Ukončení 26 mm (6-7 mm) Fólie H81 ořech 2,7 m | 211 118 35 | ks | ks | 451 | 546 |

BEST 212

| Typ | Artiklové číslo | MJ | Min.odb. | MOC v Kč bez DPH/MJ | MOC v Kč s 21% DPH/MJ |
|--------------------------------------------|-----------------|----|----------|---------------------|-----------------------|
| Ukončení 28 mm (9-10,2 mm) stříbro 2,7 m | 317 120 45 | ks | ks | 419 | 508 |
| Ukončení 28 mm (9-10,2 mm) písek 2,7 m | 317 120 95 | ks | ks | 419 | 508 |
| Ukončení 28 mm (9-10,2 mm) zlato 2,7 m | 317 120 55 | ks | ks | 466 | 563 |
| Ukončení 28 mm (9-10,2 mm) bronz 2,7 m | 317 120 65 | ks | ks | 466 | 563 |
| Ukončení 28 mm (9-10,2 mm) edelstahl 2,7 m | 317 120 25 | ks | ks | 466 | 563 |

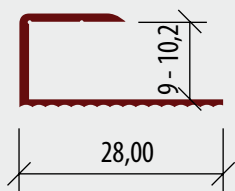
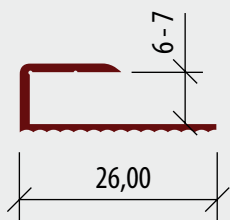
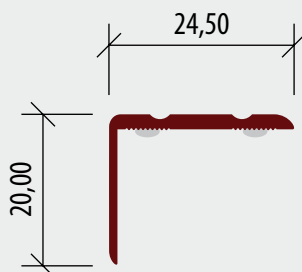
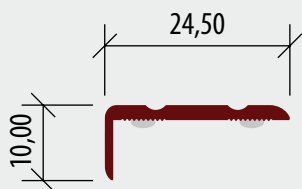

BEST 212 H

| Typ | Artiklové číslo | MJ | Min.odb. | MOC v Kč bez DPH/MJ | MOC v Kč s 21% DPH/MJ |
|------------------------------------------------------------|-----------------|----|----------|---------------------|-----------------------|
| Ukončení 28 mm (9-10,2 mm) Fólie H30 dub 2,7 m | 211 123 05 | ks | ks | 490 | 593 |
| Ukončení 28 mm (9-10,2 mm) Fólie H31 dub tmavý 2,7 m | 211 123 15 | ks | ks | 490 | 593 |
| Ukončení 28 mm (9-10,2 mm) Fólie H33 dub bělený 2,7 m | 211 123 35 | ks | ks | 490 | 593 |
| Ukončení 28 mm (9-10,2 mm) Fólie H61 dub šedý 2,7 m | 211 126 15 | ks | ks | 490 | 593 |
| Ukončení 28 mm (9-10,2 mm) Fólie H62 dub běžovo šedý 2,7 m | 211 126 25 | ks | ks | 490 | 593 |
| Ukončení 28 mm (9-10,2 mm) Fólie H63 tigua 2,7 m | 211 126 35 | ks | ks | 490 | 593 |
| Ukončení 28 mm (9-10,2 mm) Fólie H64 dub krémový 2,7 m | 211 126 45 | ks | ks | 490 | 593 |
| Ukončení 28 mm (9-10,2 mm) Fólie H81 ořech 2,7 m | 211 128 35 | ks | ks | 490 | 593 |

BEST 215

| Typ | Artiklové číslo | MJ | Min.odb. | MOC v Kč bez DPH/MJ | MOC v Kč s 21% DPH/MJ |
|---------------------------------------------|-----------------|----|----------|---------------------|-----------------------|
| Ukončení 32 mm (14-15,2 mm) stříbro 2,7 m | 317 150 45 | ks | ks | 466 | 563 |
| Ukončení 32 mm (14-15,2 mm) písek 2,7 m | 317 150 95 | ks | ks | 466 | 563 |
| Ukončení 32 mm (14-15,2 mm) zlato 2,7 m | 317 150 55 | ks | ks | 518 | 627 |
| Ukončení 32 mm (14-15,2 mm) bronz 2,7 m | 317 150 65 | ks | ks | 518 | 627 |
| Ukončení 32 mm (14-15,2 mm) edelstahl 2,7 m | 317 150 25 | ks | ks | 518 | 627 |

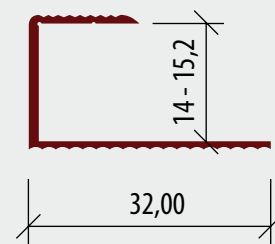

BEST 215 H

| Typ | Artiklové číslo | MJ | Min.odb. | MOC v Kč bez DPH/MJ | MOC v Kč s 21% DPH/MJ |
|-------------------------------------------------------------|-----------------|----|----------|---------------------|-----------------------|
| Ukončení 32 mm (14-15,2 mm) Fólie H30 dub 2,7 m | 211 153 05 | ks | ks | 526 | 637 |
| Ukončení 32 mm (14-15,2 mm) Fólie H31 dub tmavý 2,7 m | 211 153 15 | ks | ks | 526 | 637 |
| Ukončení 32 mm (14-15,2 mm) Fólie H33 dub bělený 2,7 m | 211 153 35 | ks | ks | 526 | 637 |
| Ukončení 32 mm (14-15,2 mm) Fólie H61 dub šedý 2,7 m | 211 156 15 | ks | ks | 526 | 637 |
| Ukončení 32 mm (14-15,2 mm) Fólie H62 dub běžovo šedý 2,7 m | 211 156 25 | ks | ks | 526 | 637 |
| Ukončení 32 mm (14-15,2 mm) Fólie H63 tigua 2,7 m | 211 156 35 | ks | ks | 526 | 637 |
| Ukončení 32 mm (14-15,2 mm) Fólie H64 dub krémový 2,7 m | 211 156 45 | ks | ks | 526 | 637 |
| Ukončení 32 mm (14-15,2 mm) Fólie H81 ořech 2,7 m | 211 158 35 | ks | ks | 526 | 637 |

VYROVNÁVACÍ PROFILY

247 H/SK

| Typ | Artiklové číslo | MJ | Min.odb. | MOC v Kč bez DPH/MJ | MOC v Kč s 21% DPH/MJ |
|------------------------------|-----------------|----|----------|---------------------|-----------------------|
| Profil Dub světlý 2,7 m | 215 247 1305 | ks | ks | 729 | 882 |
| Profil Dub tmavý 2,7 m | 215 247 1315 | ks | ks | 729 | 882 |
| Profil Dub bělený 2,7 m | 215 247 1335 | ks | ks | 729 | 882 |
| Profil Dub Country 2,7 m | 215 247 1345 | ks | ks | 729 | 882 |
| Profil Dub šedý 2,7 m | 215 247 1615 | ks | ks | 729 | 882 |
| Profil Dub běžovo šedý 2,7 m | 215 247 1625 | ks | ks | 729 | 882 |
| Profil Tigua 2,7 m | 215 247 1635 | ks | ks | 729 | 882 |
| Profil Dub krémový 2,7 m | 215 247 1645 | ks | ks | 729 | 882 |
| Profil Dub světle šedý 2,7 m | 215 247 1655 | ks | ks | 729 | 882 |
| Profil Ořech 2,7 m | 215 247 1815 | ks | ks | 729 | 882 |

247 SK

| Typ | Artiklové číslo | MJ | Min.odb. | MOC v Kč bez DPH/MJ | MOC v Kč s 21% DPH/MJ |
|------------------------|-----------------|----|----------|---------------------|-----------------------|
| Profil stříbro 2,7 m | 215 247 0045 | ks | ks | 600 | 726 |
| Profil sand 2,7 m | 215 247 0095 | ks | ks | 600 | 726 |
| Profil zlato 2,7 m | 215 247 0055 | ks | ks | 653 | 790 |
| Profil bronz 2,7 m | 215 247 0065 | ks | ks | 653 | 790 |
| Profil edelstahl 2,7 m | 215 247 0025 | ks | ks | 653 | 790 |
| Profil bílý 2,7 m | 215 247 7155 | ks | ks | 720 | 871 |
| Profil černý 2,7 m | 215 247 7015 | ks | ks | 720 | 871 |

PROFILY PRO PVC A VINYL - OBVODOVÉ LIŠTY

Profil 945 U - 2,5 bm (rozměry 15 x 60 mm)

| Typ | Artiklové číslo | MJ | Min.odb. | MOC v Kč bez DPH/MJ | MOC v Kč s 21% DPH/MJ |
|-----------|-----------------|----|----------|---------------------|-----------------------|
| Stříbro | 220 450 44 | ks | ks | 637 | 771 |
| Edelstahl | 220 450 24 | ks | ks | 788 | 953 |

Profil 359 - 2,5 bm (rozměry 6 x 18 mm)

| Typ | Artiklové číslo | MJ | Min.odb. | MOC v Kč bez DPH/MJ | MOC v Kč s 21% DPH/MJ |
|-----------|-----------------|----|----------|---------------------|-----------------------|
| Stříbro | 317 590 44 | ks | ks | 319 | 385 |
| Sand | 317 590 94 | ks | ks | 319 | 385 |
| Zlato | 317 590 54 | ks | ks | 368 | 446 |
| Bronz | 317 590 64 | ks | ks | 368 | 446 |
| Edelstahl | 317 590 24 | ks | ks | 368 | 446 |

Profil 910 SK - 2,5 bm (rozměry 12 x 40 mm)

| Typ | Artiklové číslo | MJ | Min.odb. | MOC v Kč bez DPH/MJ | MOC v Kč s 21% DPH/MJ |
|-----------|-----------------|----|----------|---------------------|-----------------------|
| Stříbro | 220 105 44 | ks | ks | 578 | 699 |
| Edelstahl | 220 105 24 | ks | ks | 644 | 780 |

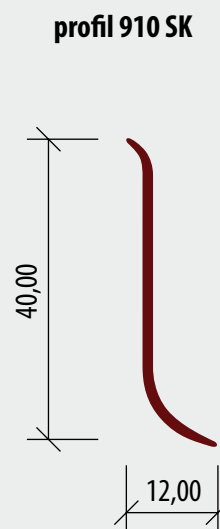
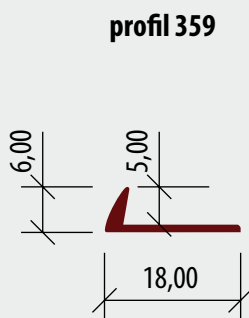
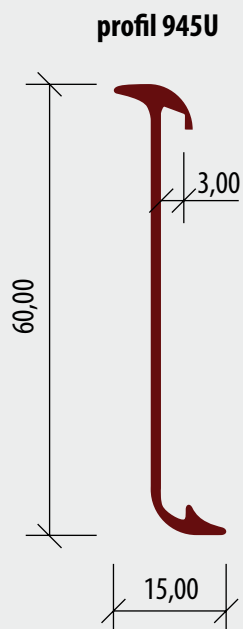

PROFILY PRO PVC A VINYL - SCHODOVÉ HRANY

BEST profil 870 - 2,5 bm (rozměry 29 x 39 x 2,5 mm)

| Typ | Artiklové číslo | MJ | Min.odb. | MOC v Kč bez DPH/MJ | MOC v Kč s 21% DPH/MJ |
|-----------|-----------------|----|----------|---------------------|-----------------------|
| Stříbro | 323 700 44 | ks | ks | 588 | 712 |
| Sand | 323 700 94 | ks | ks | 588 | 712 |
| Zlato | 323 700 54 | ks | ks | 653 | 790 |
| Bronz | 323 700 64 | ks | ks | 653 | 790 |
| Edelstahl | 323 700 24 | ks | ks | 653 | 790 |

BEST profil 873 - 2,5 bm (rozměry 32 x 42 x 5 mm)

| Typ | Artiklové číslo | MJ | Min.odb. | MOC v Kč bez DPH/MJ | MOC v Kč s 21% DPH/MJ |
|-----------|-----------------|----|----------|---------------------|-----------------------|
| Stříbro | 323 730 44 | ks | ks | 649 | 786 |
| Sand | 323 730 94 | ks | ks | 649 | 786 |
| Zlato | 323 730 54 | ks | ks | 692 | 837 |
| Bronz | 323 730 64 | ks | ks | 692 | 837 |
| Edelstahl | 323 730 24 | ks | ks | 692 | 837 |

BEST profil 859 - 2,5 bm (rozměry 18,5 x 48 x 2,5 mm)

| Typ | Artiklové číslo | MJ | Min.odb. | MOC v Kč bez DPH/MJ | MOC v Kč s 21% DPH/MJ |
|-----------|-----------------|----|----------|---------------------|-----------------------|
| Stříbro | 323 590 44 | ks | ks | 522 | 631 |
| Sand | 323 590 94 | ks | ks | 522 | 631 |
| Zlato | 323 590 54 | ks | ks | 582 | 705 |
| Bronz | 323 590 64 | ks | ks | 582 | 705 |
| Edelstahl | 323 590 24 | ks | ks | 582 | 705 |

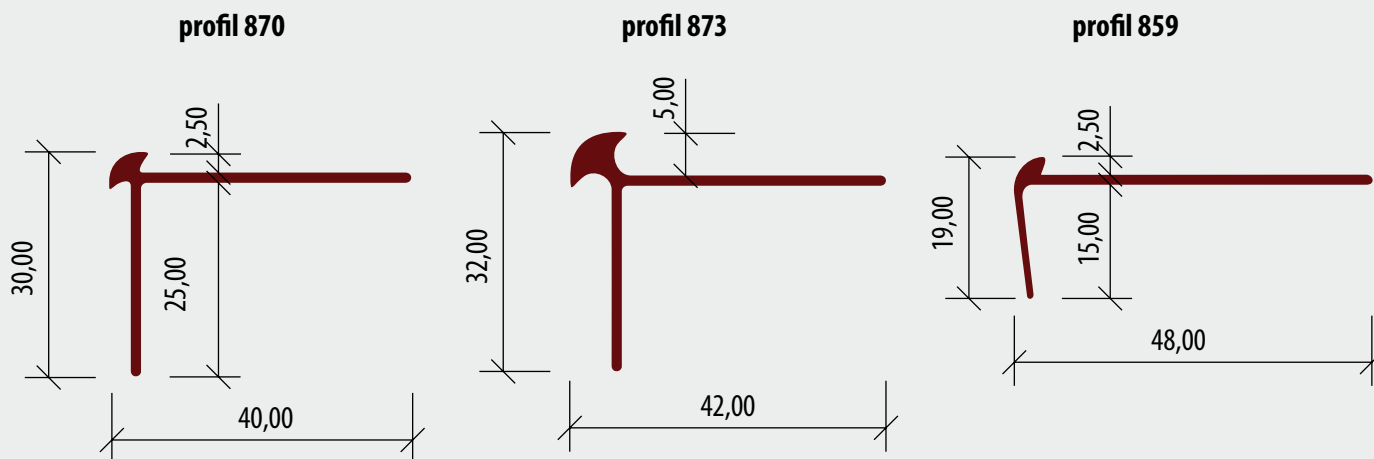

LIŠTY

Originální lišty TORE 60

| Název | Artiklové číslo | Rozměr | MJ | min. odb. | MOC v Kč bez DPH/MJ | MOC v Kč s 21% DPH/MJ |
|------------------|-----------------|----------------|----|-----------|---------------------|-----------------------|
| Dub Alaskan | 102-T | 14 x 58 x 2200 | bm | ks | 89 | 108 |
| Dub Canadian | 104-T | 14 x 58 x 2200 | bm | ks | 89 | 108 |
| Dub Coney | 105-T | 14 x 58 x 2200 | bm | ks | 89 | 108 |
| Dub Portland | 106-T | 14 x 58 x 2200 | bm | ks | 89 | 108 |
| Dub Pasadena | 107-T | 14 x 58 x 2200 | bm | ks | 89 | 108 |
| Dub Dakota | 108-T | 14 x 58 x 2200 | bm | ks | 89 | 108 |
| Dub Georgia | 109-T | 14 x 58 x 2200 | bm | ks | 89 | 108 |
| Dub Yakima | 110-T | 14 x 58 x 2200 | bm | ks | 89 | 108 |
| Órech Nevada | 111-T | 14 x 58 x 2200 | bm | ks | 89 | 108 |
| Dub Bologna | 112-T | 14 x 58 x 2200 | bm | ks | 89 | 108 |
| Dub Leonard | 156-T | 14 x 58 x 2200 | bm | ks | 89 | 108 |
| Dub Ridgefield | 157-T | 14 x 58 x 2200 | bm | ks | 89 | 108 |
| Dub Panama | 113-T | 14 x 58 x 2200 | bm | ks | 89 | 108 |
| Dub Williamsburg | 114-T | 14 x 58 x 2200 | bm | ks | 89 | 108 |
| Dub Oregon | 115-T | 14 x 58 x 2200 | bm | ks | 89 | 108 |
| Dub Argos | 116-T | 14 x 58 x 2200 | bm | ks | 89 | 108 |
| Dub Lahti | 117-T | 14 x 58 x 2200 | bm | ks | 89 | 108 |
| Dub Wellington | 145-T | 14 x 58 x 2200 | bm | ks | 89 | 108 |
| Dub Belford | 146-T | 14 x 58 x 2200 | bm | ks | 89 | 108 |
| Dub Georgetown | 147-T | 14 x 58 x 2200 | bm | ks | 89 | 108 |
| Dub Grants | 148-T | 14 x 58 x 2200 | bm | ks | 89 | 108 |
| Dub Yankee | 153-T | 14 x 58 x 2200 | bm | ks | 89 | 108 |
| Dub Sierra | 154-T | 14 x 58 x 2200 | bm | ks | 89 | 108 |
| Dub Mayne | 155-T | 14 x 58 x 2200 | bm | ks | 89 | 108 |
| Glacier Concrete | 149-T | 14 x 58 x 2200 | bm | ks | 89 | 108 |
| Tokio Concrete | 150-T | 14 x 58 x 2200 | bm | ks | 89 | 108 |
| Baker Concrete | 151-T | 14 x 58 x 2200 | bm | ks | 89 | 108 |
| Hamburg Concrete | 152-T | 14 x 58 x 2200 | bm | ks | 89 | 108 |

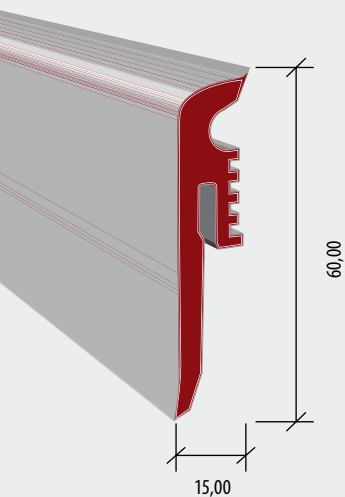
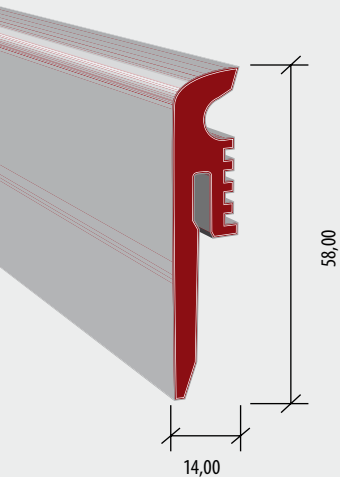

Lišty pouze do vyprodání skladových zásob. Prosím ověřujte stav u každé objednávky.

Originální lišta VIGO 60

| Specifikace | Artiklové číslo | Rozměr (mm) | MJ | min. odběr | MOC v Kč bez DPH/MJ | MOC v Kč s 21% DPH/MJ |
|--------------------------------------------------------|-------------------|----------------|--------------|--------------|---------------------|-----------------------|
| Bílá obvodová lišta VIGO 60 | 15423120150500678 | 15 x 60 x 2200 | bm | ks | 70 | 85 |
| Vnitřní roh k liště VIGO 60, bílá barva, balení 2 ks | 01088175 | | balení (2ks) | balení (2ks) | 25 | 30 |
| Vnější roh k liště VIGO 60, bílá barva, balení 2 ks | 01086175 | | balení (2ks) | balení (2ks) | 25 | 30 |
| Spojka k liště VIGO 60, bílá barva, balení 2 ks | 01084175 | | balení (2ks) | balení (2ks) | 25 | 30 |
| Koncovka k liště VIGO 60, L+P, bílá barva, balení 2 ks | 01082175 | | balení (2ks) | balení (2ks) | 25 | 30 |

Příslušenství

| Název | Artiklové číslo | MJ | Min. odb. | MOC v Kč bez DPH/MJ | MOC v Kč s 21% DPH/MJ |
|---------------------------------------------|--------------------|------|--------------------------|---------------------|-----------------------|
| Clips system, 20 ks./bal. | 154231201505000784 | bal. | bal. | 235 | 284 |
| Podložka Secura Vinyl Click | 154231201505000150 | bal. | bal. 6,25 m ² | 562 | 680 |
| NEW Podložka Multiprotec Vinyl Click | 5905167776339 | bal. | bal. 8,5 m ² | 1317 | 1594 |

ČIŠTĚNÍ A ÚDRŽBA

| Název | Artiklové číslo | MJ | min. odb. | MOC v Kč bez DPH/MJ | MOC v Kč s 21% DPH/MJ |
|-------------------|-----------------|-----|-----------|------------------------|--------------------------|
| Monel čistič 1 l | 124136 | ks. | ks. | 190 | 230 |
| Monel čistič 10 l | 126121 | ks. | ks. | 1 250 | 1 513 |



Monel čistič 1 l



Monel čistič 10 l

STAVEBNÍ CHEMIE

| Název | Artiklové číslo | Popis | Barva / specifikace | MJ | Obsah balení | Typ balení | Min. odb. | MOC v Kč bez DPH/MJ | MOC v Kč s 21% DPH/MJ |
|--------------------|-----------------|---------------------------------------------------|---------------------|------|--------------|------------|-----------|---------------------|-----------------------|
| Thomsit R 764 | 50676049 | Multi-penetrační nátěr | pomerančová | litř | 15 | kanystr | ks | 3 375 | 4 084 |
| Thomsit R 766 | 50505492 | Univerzální penetrační nátěr | běžová | litř | 10 | kanystr | ks | 3 750 | 4 538 |
| Thomsit R 745 | 55590660 | Disperzní parozábrana | bílá | kg | 10 | kanystr | ks | 3 990 | 4 828 |
| Thomsit R 740 | 50505744 | 1K PUR rychlý penetrační nátěr | hnědá | kg | 12 | kanystr | ks | 8 388 | 10 149 |
| Thomsit R 755 | 50507915 | Epoxidový penetrační nátěr | transparentní | kg | 7 | plechovka | ks | 5 313 | 6 429 |
| Thomsit AS 41 | 50691757 | Kalciumsulfátová samonivelační stěrka | bílá | kg | 25 | pytel | ks | 527 | 638 |
| Thomsit AS 45 | 50691759 | Kalciumsulfátová samonivelační stěrka | bílá | kg | 25 | pytel | ks | 719 | 870 |
| Thomsit AS 1 RAPID | 50607977 | Kalciumsulfátová samonivelační stěrka | bílá | kg | 25 | pytel Evo3 | ks | 925 | 1 119 |
| Thomsit AS 2 | 50608444 | Kalciumsulfátová samonivelační stěrka s PP vlákny | bílá | kg | 25 | pytel Evo4 | ks | 1 173 | 1 419 |
| Thomsit NX 40 | 50692658 | Cementová samonivelační stěrka | šedá | kg | 25 | pytel | ks | 580 | 702 |
| Thomsit NX 52 | 50691760 | Cementová samonivelační stěrka | šedá | kg | 25 | pytel | ks | 750 | 908 |
| Thomsit DX | 50608464 | Cementová samonivelační stěrka | šedá | kg | 25 | pytel Evo3 | ks | 998 | 1 207 |
| Thomsit XXL POWER | 50608449 | Přemiová vyrovnávací stěrka | šedá | kg | 25 | pytel Evo3 | ks | 1 425 | 1 724 |
| Thomsit XXL XPRESS | 50608448 | Rychlá vyrovnávací stěrka | šedá | kg | 25 | pytel Evo3 | ks | 1 563 | 1 891 |
| Thomsit FA 94 | 50676056 | Stěrka pro dřevěné podlahy | šedá | kg | 25 | pytel Evo3 | ks | 1 225 | 1 482 |
| Thomsit FF 69 | 50505251 | Disperzní vyrovnávací stěrka | bílá | kg | 20 | kbelík | ks | 4 740 | 5 735 |
| Thomsit S 810 | 50507945 | 2K polyuretanová stěrka | hnědá | kg | 10 | kbelík | ks | 3 990 | 4 828 |
| Thomsit RS 88 | 50608461 | Renovační vyrovnávací stěrka | šedá | kg | 25 | pytel Evo3 | ks | 1 563 | 1 891 |
| Thomsit RS 100 | 58407085 | Renovační vyrovnávací stěrka | šedá | kg | 25 | pytel Evo4 | ks | 1 775 | 2 148 |
| Thomsit RS FIX | 50672178 | Rychlá opravná stěrka | šedá | kg | 5 | kbelík | ks | 595 | 720 |
| Thomsit UK 300 | 50676047 | Objektové lepidlo | bílá | kg | 14 | kbelík | ks | 1 645 | 1 990 |
| Thomsit UK 840 | 50613104 | Univerzální lepidlo | bílá | kg | 14 | kbelík | ks | 2 464 | 2 981 |
| Thomsit K 126 | 50676048 | Lepidlo s vlákny na designové krytiny z PVC | šedá | kg | 14 | kbelík | ks | 3 360 | 4 066 |
| Thomsit K 190 F | 50608542 | Lepidlo s vlákny na designové krytiny z PVC | bílá | kg | 13 | kbelík | ks | 3 380 | 4 090 |
| Thomsit K 175 | 50506037 | Disperzní kontaktní lepidlo | bílá | kg | 5 | kbelík | ks | 2 975 | 3 600 |
| Thomsit K 188 E | 50505249 | Speciální lepidlo na PVC, CV, kaučukové krytiny | bílá | kg | 13 | kbelík | ks | 2 938 | 3 555 |
| Thomsit T 435 | 50505576 | Protiskluzová fixace pro volně pokládané koberce | růžová | kg | 10 | kanystr | ks | 6 100 | 7 381 |
| Thomsit TK 199 | 50505255 | Univerzální fixace pro textilní a CV krytiny | bílá | kg | 12 | kbelík | ks | 3 180 | 3 848 |
| Thomsit R 762 | 50505252 | Penetrace pro elektro-vodivé systémy | černá | kg | 10 | kanystr | ks | 3 770 | 4 562 |
| Thomsit K 192 F | 50659590 | Vodivé lepidlo na vodivé podlahoviny | šedá | kg | 13 | kbelík | ks | 3 991 | 4 829 |
| Thomsit P 625 | 50507939 | 2K PUR lepidlo na parkety | hnědá | kg | 8 | kbelík | ks | 2 312 | 2 798 |
| Thomsit P 670 | 58410649 | Elastické lepidlo na parkety | běžová | kg | 18 | kbelík | ks | 4 050 | 4 901 |
| Thomsit P 680 | 55591372 | Univerzální elastické lepidlo na parkety | běžová | kg | 18 | kbelík | ks | 4 770 | 5 772 |
| Thomsit P 690 | 55591373 | Tvrdé elastické lepidlo na parkety | běžová | kg | 18 | kbelík | ks | 5 850 | 7 079 |
| NEW Thomsit R 767 | 50521880 | Ms-polymerové montážní lepidlo | bílá | kg | 0,4 | kartuše | ks | 290 | 351 |

PŘÍSLUŠENSTVÍ

| Název | Artiklové číslo | Popis | Barva / specifikace | MJ | Obsah balení | Typ balení | Min. odb. | MOC v Kč bez DPH/MJ | MOC v Kč s 21% DPH/MJ |
|-------------------------|-----------------|-----------------------------------------------------------------|---------------------|----|--------------|------------|-----------|---------------------|-----------------------|
| Thomsit DT 100 | 45211644 | Samolepicí pás pro suchou pokládku - pro hladké krytiny | Šíře: 0,8 m | bm | 25 | role | ks | 8 450 | 10 225 |
| Thomsit DT 200 | 45211645 | Samolepicí pás pro suchou pokládku - pro hrubší povrchy | Šíře: 0,8 m | bm | 25 | role | ks | 10 075 | 12 191 |
| Thomsit DT 400 | 45228117 | Samolepicí páska pro lepení kobercových soklů | Šíře: 45 mm | bm | 25 | role | ks | 693 | 838 |
| Thomsit DT 700 | 45228128 | Samolepicí páska pro lepení na schodištích | Šíře: 160 mm | bm | 22 | role | ks | 1 760 | 2 130 |
| Thomsit R 729 | 50527650 | 2K sada k zalévání trhlin v potěrech (0,6 + 0,6 l + 20 ks spon) | transparentní/hnědá | ks | 600 ml | 2 láhve | ks | 899 | 1 088 |
| Thomsit TF 310 | 45212519 | Armovací vložka | Šíře: 0,9 m | bm | 100 | role | ks | 31 200 | 37 752 |
| Thomsit TF 320 | 45212415 | Sešivací vložka | Šíře: 0,8 m | bm | 45 | role | ks | 12 960 | 15 682 |
| Thomsit TDB 100 | 45225886 | Pružná pásová izolace | Šíře: 1,0 m | bm | 30 | role | ks | 18 360 | 22 216 |
| Thomsit TDB 12 | 45225885 | Těsnící páska | Šíře: 12 cm | bm | 50 | role | ks | 9 950 | 12 040 |
| Thomsit TF 303 | 45211716 | Univerzální izolační podložka | Šíře: 1,25 m | bm | 36 | role | ks | 19 692 | 23 827 |
| Thomsit TRT 10 | 45225902 | Čistící ubrousky | bílá | ks | 72 obrúskov | box | ks | 960 | 1 162 |
| OP 940 | 45053992 | Dilatační okrajový pásek | šedá | bm | 10 | role | ks | 290 | 351 |
| PCI Kupferband KB 938-L | 45037679 | Měděný pásek | - | bm | 16,5 | role | ks | 2 855 | 3 454 |
| PCI Apogel Duebel | 45120811 | Spojovací kluzné trny | - | ks | 10 | ks | ks | 2 257 | 2 731 |
| Odvzdušňovací váleček | 45049029 | Bodliny 21 mm | - | ks | 1 | ks | ks | 2 540 | 3 073 |
| Rakle | 45037728 | Šířka 580 mm | - | ks | 1 | ks | ks | 2 500 | 3 025 |

KVALITA PRO PROFESIONÁLY

THOMSIT
make it!

ČIŠTĚNÍ A ÚDRŽBA

| Název | Artiklové číslo | MJ | Min. odb. | Dostupnost | MOC v Kč bez DPH/MJ | MOC v Kč s 21% DPH/MJ |
|-----------------------------------------|-----------------|-----|-----------|---------------|---------------------|-----------------------|
| CC Secura - Tvrdá ochranná vrstva 5l | 2650000590 | ks | ks | Na objednávku | 3 050 | 3 691 |
| CC Lesk 3000PU 750ml | 2002075007 | ks | ks | Na objednávku | 285 | 345 |
| CC Mat 3000PU 750ml | 2617075007 | ks | ks | Na objednávku | 325 | 393 |
| CC PU čistič 750ml | 0715075007 | ks | ks | Skladem | 240 | 290 |
| CC přípravek základní, čistič R 750ml | 0617075007 | ks | ks | Na objednávku | 260 | 315 |
| CC přípravek na čištění laminátu 750ml | 2210075007 | ks | ks | Skladem | 270 | 327 |
| CC Scratch Fix PU-Repairset | 0601000450 | set | set | Skladem | 1 644 | 1 989 |
| CC Aktivní čistič přípravek R 280 750ml | 0217075007 | ks | ks | Na objednávku | 200 | 242 |
| Spay mop set (bez čističe) | 8000114501 | ks | ks | Na objednávku | 1 400 | 1 694 |
| CC R 1000 čistič přípravek | 0017075007 | ks | ks | Skladem | 200 | 242 |



STAVEBNÍ CHEMIE

| Název | Artiklové číslo | MJ | Min. odb. | Dostupnost | MOC v Kč bez DPH | MOC v Kč s 21% DPH |
|-------------------------------------------------------------------------------------------|-----------------|-------------|-------------|---------------|------------------|--------------------|
| KE 66 vyztužené disperzní lepidlo na vinylové podlahy (6 kg) | 64886 | ks (6 kg) | ks (6 kg) | Na objednávku | 1 752 | 2 120 |
| KE 66 vyztužené disperzní lepidlo na vinylové podlahy (14 kg) | 73183 | ks (14 kg) | ks (14 kg) | Na objednávku | 3 675 | 4 447 |
| NEW UZIN KE 68 1K hybridní (STP) lepidlo pro vysoce namáhané PVC a pryžové krytiny | 12248 | ks (8,5 kg) | ks (8,5 kg) | Na objednávku | 3 727 | 4 510 |
| NEW UZIN KE 68 T hybridní lepidlo | 12249 | ks (11 kg) | ks (11 kg) | Na objednávku | 3 675 | 4 447 |



PŘÍSLUŠENSTVÍ

| Název | Artiklové číslo | MJ | Min. odb. | MOC v Kč bez DPH/MJ | MOC v Kč s 21% DPH/MJ |
|----------------------------------------------------------------------------------|-----------------|--------------------------|--------------------------|---------------------|-----------------------|
| Mirelon - samolepicí pěnová dilatační páska, šedá, tl. 5 mm š. 2 cm (25 mb/role) | cdp52s | role / 25 mb | role / 25 mb | 173 | 209 |
| Podložka Starlon, tl. 3,0 mm, š. 1m, d. 15m (role 15 m ²) | st03pd5100cm/5 | role / 15 m ² | role / 15 m ² | 495 | 599 |
| NEW Podložka Mirelon, tl. 2 mm, š. 1m, role 100 m ² | c02s100/100 | m ² | m ² | 14 | 17 |
| NEW Podložka Mirelon, tl. 3 mm, š. 1m, role 100 m ² | c03s100/100 | m ² | m ² | 24 | 29 |

KPP[®]
LIVING FOR FLOORING



KPP ecology
Žít se ZDRAVOU PODLAHOU



kpp_czsk



@czkpp

Kratochvíl parket profi, s.r.o.

PRAHA showroom

Poděbradská 1020/30
190 00 Praha 9 - Vysočany
tel.: +420 273 139 842
podebradska@kpp.cz

PRAHA pracoviště odbytu, sklad

P3 Logictic Park, hala D 1
F.V.Veselého 2635/15
193 00 Praha 9 - Horní Počernice
tel.: +420 273 139 841
praha@kpp.cz

BRNO showroom, sklad

Bohunická cesta 1/328
664 48 Moravany u Brna
tel.: 547 212 811
info@kpp.cz

Vydavatel si vyhrazuje právo na změnu informací uvedených v tomto ceníku.

www.kpp.cz