PARADOR

luxury flooring concepts

LAMINÁTOVÉ
PODLAHY
– PORADCE

2009 | 2010

Obsah

Parador – provedení laminátových podlah	strana 4
Správná volba	strana 5
Přehled pokládky	strana 6
Pravidla pro pokládku	strana 7 – 9
Požadavky na správný podklad	strana 10
Prověřené podkladové materiály	strana 11 – 12
Možnosti pokládky	strana 13
Montáž laminátové podlahy	strana 14 – 16
Demontáž laminátové podlahy	strana 17
Údržba, čištění a ochrana	strana 18 – 19
Nářadí, doprava a skladování	strana 20
Nejčastější dotazy	strana 21
Parametry pro stanovení kvality	strana 22
Kontrolní dokumenty	
Vzorová předloha předávacího protokolu pro odborné podlaháře	strana 23
Pokládka na teplovodní podlahové topení	strana 24 – 25
Celoplošné lepení laminátových podlah Parador	strana 26

Parador – provedení laminátových podlah

Složení laminátových podlah

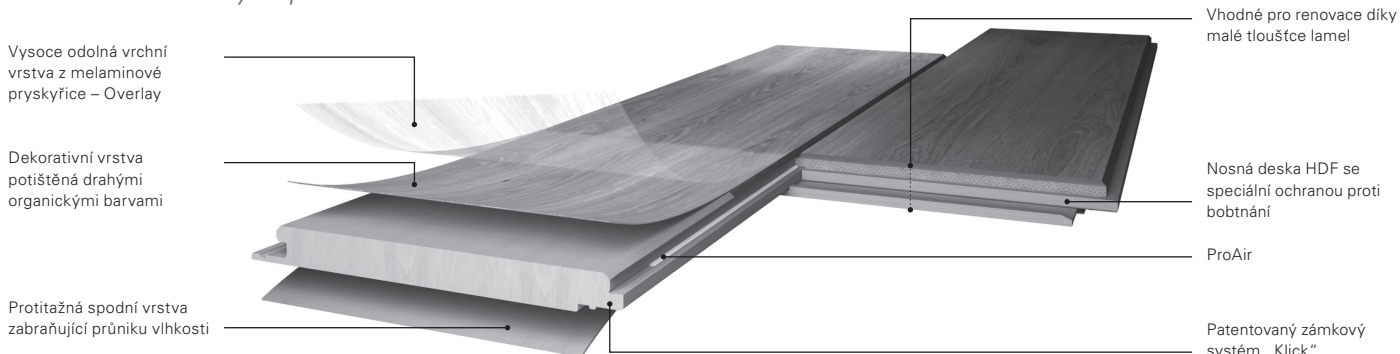

Nejjemnější technologie

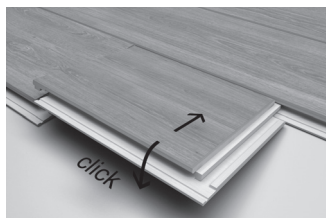

Inovační „Klick-systém“
AUTOMATIC-CLICK zámkový systém na dlouhých i příčných stranách lamel. Velmi jednoduchý – obzvláště stabilní.



Patentovaná technologie pokládky
Patentovaný „Klick-systém“ s profilem SAFE-LOCK®. Lamely jednoduše spojit a nájisto zaklapnout.



Úprava proti statické elektřině „Antistatik“
Zvýšená vybíječící schopnost snižuje elektrostatický náboj.

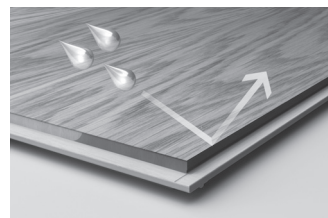

Vynikající ochrana proti bobtnání
Nosná deska s ochranou proti bobtnání a obvodová impregnace hran zajišťují o 60% lepší ochranu proti bobtnání než stanoví norma EN 13329. Celý zámkový systém u lamel je impregnován od horní hrany lamely až po její spodní hranu, a to jak na dlouhé, tak i příčné straně. Tím je zajištěna spolehlivá ochrana proti vlhkosti.

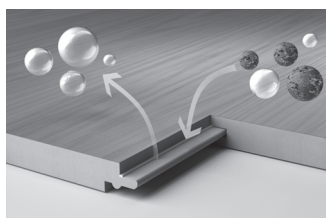

Exklusivně! Zlepšená kvalita vzduchu díky ProAir®
ProAir® neutralizuje zdraví škodlivé látky jakož i nepříjemné pachy v uzavřeném prostoru a dodává příjemné a zdravé klima v místnosti.

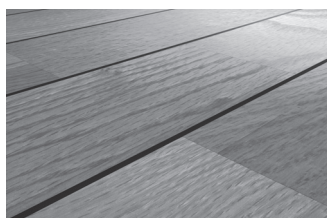

Přiznané V-spáry na dlouhých stranách
Zkosené hrany na dlouhých stranách podporují velkorysý podélný efekt lamel a vytvářejí navíc optickou krásu v místnosti.

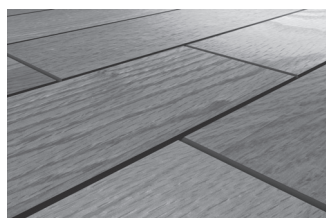

Přiznané V-spáry na dlouhých i krátkých stranách
Zkosené hrany na dlouhých i krátkých stranách dodávají laminátové podlaze šarm a eleganci pravé dřevěné podlahy, poněvadž je každá jednotlivá lamela zvrázněna.

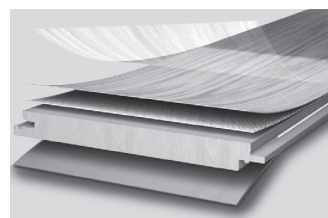

Nejvyšší třída zatížení
Mimořádné know-how se ukazuje také díky inovačním špičkovým výkonům. Jedinečná technologie se skelným laminátem zaručuje laminátové podlaze Classic 1060 nejvyšší třídu zatížení 34.

Oblast použití

S laminátovými podlahami Parador uskutečníte Vaše nápady rychle a jednoduše, neboť díky patentovanému „Klick-systému“ můžete položit tyto značkové laminátové podlahy pouhým otočením ruky. Jsou nesmírně pevné a vyloženě snadné na údržbu. Velký výběr z různých formátů lamel, obrazců na podlaze, skvostných dekorů a povrchových struktur nabízejí to pravé pro každou obytnou místnost a každý styl bydlení. Dovolte si bez výhrad prostřednictvím laminátové podlahy Parador dobrou značkovou kvalitu pro Vaše pohodlí. Mohou být položeny ve všech obytných místnostech, ale také podle třídy zatížení v kancelářích nebo prodejnách. Nejsou určeny do vlhkých místností.

Správná volba

Všechny laminátové podlahy nejsou stejné. Dříve, než si pořídíte laminátovou podlahu, zamyslete se nad tím, jaká laminátová podlaha se k Vám skutečně hodí. Kromě krásného dekoru, vlastností nosné desky tzn. stupně ochrany proti bobtnání a kvality zámkového systému „Klick“ se také zaměřte na třídu zatížení laminátové podlahy a podkladový materiál z důvodu snížení kročejového a prostorového hluku.

Ukazatelé kvality

Rozhodující pro určení kvality u laminátové podlahy není výhradně tzv. hodnota oděru, která je stanovena gramáží použité vrchní vrstvy Overlay. Kvalita laminátové podlahy je určena součtem několika různých vlastností materiálu (její odolnost při zatížení v požadované oblasti použití). Výrazný vliv mají v tomto případě nosná deska a zámkový systém, neboť každý zámek „Klick“ není stejný. Jako nosný materiál jsou v Paradoru zásadně používány dřevovláknité desky s velmi vysokou hustotou (HDF – deska), které jsou rozhodující pro stabilitu jednotlivých lamel. Laminátová podlaha s extrémě nízkou odolností proti oděru (dosažené hodnoty při „Tabertestu“) vám stěží při použití „měkké“ nosné desky (dřevotřísková deska nebo MDF) udělá radost, protože po krátkém čase používání se mohou objevit ve vrchní vrstvě podlahy prošlapaná místa. Proto hustota nosného materiálu určuje sílu odporu proti nežádoucím „promáčklínám“ ve vrchní vrstvě.

Norma kvality EN 13329

Norma EN 13329 třídí laminátové podlahy na základě různých kvalitativních ukazatelů do tzv. „doporučených tříd zatížení“ a tímto poskytuje zároveň prodejčům přesnou orientaci, co která laminátová podlaha splňuje.

Přehled pokládky



1. Pokládka podložky na připravený podklad.



2. Vystředění/zaúhlování plochy pokládky a přizpůsobení první řady lamel seříznutím.



3. Pomocí dilatačních klínů dodržet vzdálenost minimálně 8 až 10 mm od všech stěn a pevných objektů.



4. Poslední lamela první řady se zkrátí na potřebnou délku tak, aby byla dodržena vzdálenost ke zdi. Odříznutý kus lamely se použije jako začátek druhé řady.



5. Další řada znovu začíná zleva. Jednoduše do sebe lamely po délce zacvakněte. Lepení lamel není potřebné.



6. Čelní spáry sklepněte k sobě pomocí paličky. S touto pokládkou pokračujte v celé místnosti. (Laminátové podlahy Trendtime 1 a 2 mají jiné zajištění čelních stran. Detaily od str. 13).



7. Pomocí zbylého kusu se průběh stěny přenese na poslední řadu lamel.



8. Krajevé spáry se zakryjí vhodnými podlahovými lištami z bohatého sortimentu Parador.



9. Hotovo!

Podrobné informace k pokládce najdete od strany 13.

Před pokládkou respektujte pravidla pokládky uvedená na následujících stranách. Respektování těchto pokynů je předpokladem úspěšné pokládky a zárukou dlouhého užitku z nové laminátové podlahy.

Pravidla pro pokládku

Tato pravidla pro pokládku a dále popsaná montáž jsou všeobecně platná. V listech u balíčků daných výrobků mohou být uvedena další speciální nebo odlišná pravidla popř. pokyny, které jsou závazné a je nutné je respektovat.

1. Kontrola materiálu před pokládkou

Před a během pokládky laminátových lamel je nutné důkladně kontrolovat případné závady na materiálu. Lamely s viditelnými nedostatky nebo poškozením nesmějí být použity. Montáž smí být provedena pouze za denního světla nebo dobrého osvětlení, protože jinak by případně poškozené nebo vadné lamely nemusely být rozpoznány.

2. Aklimatizace před pokládkou

Laminátové podlahové prvky se musí minimálně 48 hodin nechat aklimatizovat v místnosti, kde se budou pokládat a sice při teplotě vyšší než 17 °C a vlhkosti vzduchu 50-65%. To znamená, že uzavřené balíky se musí přizpůsobit klimatickým podmínkám v místnosti. Pokud jsou mezi místností skladování a místností pokládky velké klimatické rozdíly, měla by být doba aklimatizace spíše delší. Pokud jsou klimatické podmínky téměř stejné, může být doba pro aklimatizaci i kratší. Balíky skladujte na rovném podkladu, aniž by byly otevřeny. Především v novostavbách, kde bývá zpravidla velmi vysoká vlhkost vzduchu, musí být tyto body bezpodmínečně dodrženy.

3. Neinstalovat v oblastech se stříkající vodou

Neinstalovat v trvale mokrých / vlhkých prostorách

Laminátové podlahy se nesmí pokládat v místnostech, ve kterých na podlahu může stříkat voda. Stojatá voda proniká spoji do laminátové podlahy a trvale ji ničí. V trvale vlhkých místnostech nebo ve vlhkém prostředí (sauna, malé koupelny atd.) by se laminátová podlaha neměla pokládat, protože nelze vyloučit nebezpečí vnikání vlhkosti do podlahy. Pokud má být laminátová podlaha položena v koupelně, musí se dbát na to, aby se nepokládala v oblasti stříkající vody (sprcha, vana, toaleta, umyvadlo) a aby vlhkost trvale zůstávala v normálním rozsahu mezi 50 – 65% relativní vlhkosti vzduchu. Bezpodmínečně je nutné se vyvarovat tvoření kaluží a působení vlhkosti jak na okrajích a v oblasti spár tak i na ploše.

Pravidla pro pokládku

4. Vlastnosti podkladu

Všechny dané podklady musí být rovné (max. 3 mm na 1 m délky), suché a dostatečně pevné. Větší nerovnosti se vyrovnávají běžnými stěrkovými hmotami. Povrch podkladu by měl být bez trhlin a bez úlomků a výlomů. Volné podklady nebo nedostatečně pevné podklady (PVC, koberce) musí být odstraněny.

Respektujte prosím pokyny v kapitole **Podklady**.

5. Parozábrana u minerálních podkladů

Na suchém, minerálním podkladu pro pokládku se zásadně pokládá 0,2 mm silná polyetylénová fólie nebo alternativně Parador podklady s integrovanou ochranou proti průniku vlhkosti. To brání tomu, aby se zbytková vlhkost dostala na zadní stranu laminátové podlahy. Polyetylénová fólie má úlohu parozábrany, pokládá se v pásích s překrytím cca 30 cm a lepí se. V žádném případě polyetylénová fólie nepůsobí jako utěsnění stavby!

Viz kapitola **Podklady**.

6. Dilatační spáry / dodržení vzdáleností od zdí a pevných objektů

Nosná deska laminátové podlahy je dřevěný materiál, který se stejně jako přírodní dřevo roztahuje a smršťuje podle klimatických podmínek. Položená laminátová podlaha proto potřebuje vůči všem pevným částem, tedy stěnám, podpěrám, trubkám topení, schodům atd. příslušnou vzdálenost, nazývanou dilatační spára. Dále musí být při překročení definované plochy pokládky dodrženy dilatační spáry (viz Pravidla pokládky 7). Příliš malá vzdálenost od stěn je nejčastější chybou při pokládce. Často se projeví až v létě, kdy se laminátová podlaha v důsledku zvýšené vlhkosti vzduchu a teploty v letních měsících nuceně roztahuje.

Dilatační spára popř. vzdálenost od stěn by měla činit min. 8 mm*, u větších ploch úměrně více. Jako přibližné pravidlo platí: Na jeden metr podlahy je nutné dodržet dilatační spáru min. 1,5 mm na obou stranách místnosti. (Příklad: místnost 5 m široká = min. 8 mm okrajové spáry na každé straně).

*Upozornění: min. 15 mm při relativní vlhkosti vzduchu > 65%

Dokonce i když položený materiál doléhá ke stěně místnosti pouze na jedné straně, může se materiál s plovoucím uložením mačkat a vlnit. „Oblíbenými“ slabunami jsou přitom dveřní zárubně, napojení na schody, místa u radiátorů i ukončovacích lišt.

Pravidla pro pokládku

Těžké předměty jako např. kuchyňské skříňky a skříně (podlaha se může pohybovat pouze k jedné straně) vyžadují na druhé straně dvojnásobnou vzdálenost od stěny. Instalaci těžkých předmětů popř. vystaveného nábytku (kuchyně, vestavěné skříně, akvária atd.) doporučujeme provést před pokládkou podlahy a laminátovou podlahu položit pouze k těmto předmětům (objektům). Tak je kdykoli možná jednoduchá a nekomplikovaná obnova podlahy.

Dilatační spáry se u stěn zakrývají pomocí podlahových lišt, v jiných oblastech speciálními podlahovými profily. V oblastech ocelových zárubní je také možné použít trvale elastickou spárovací hmotu. Vše naleznete v sortimentu příslušenství Parador.

7. Požadavky na dilatační spáry

Protože, jak bylo právě popsáno, se laminátová podlaha podle klimatických podmínek roztahuje nebo smršťuje, jsou za následujících podmínek nutné další dilatační spáry min. 8 mm:

- větší plochy (nad 8 x 12 m)
- tvarově složité plochy
- pokládka z jedné místnosti do další místnosti

Tyto dilatační spáry se zakrývají příslušnými přechodovými profily.

Upozornění: Za vynechání (nedodržení) dilatačních spár vždy ručí pracovník provádějící pokládku.

8. Vzory pokládky

Lamely laminátových podlah mohou být uspořádány jak pravidelně tak i nepravidelně. V každém případě je potřeba dbát na to, aby překrytí čelních spojů od řady k řadě činilo min. 40 cm, u řady Trendtime 2 min. 15 cm.

9. Směr pokládky / dopad světla

Z optických důvodů by měla být laminátová podlaha položena podélně ve směru dopadu světla. Pokud je více oken v místnosti, orientujte se podle největšího okna. U extrémních půdorysů místností se směr pokládky posuzuje rovněž podle rozdělení místnosti (viz Pravidla pokládky 10).

10. Směr pokládky / půdorys místnosti

Rovněž z optických důvodů by podélné strany lamel měly probíhat napříč dlouhým stranám v místnostech. Místnost pak opticky působí více čtvercově a větším, nikoli úzkým dojmem.

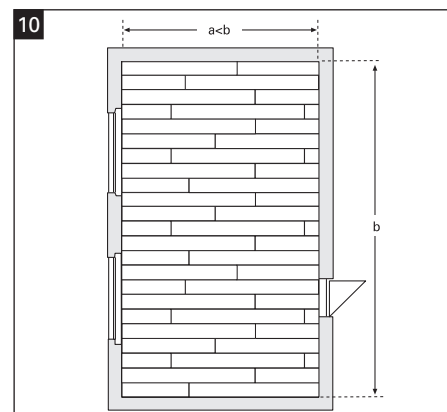
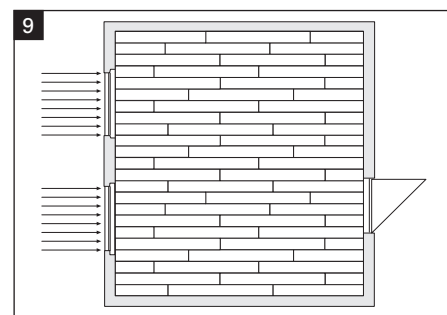
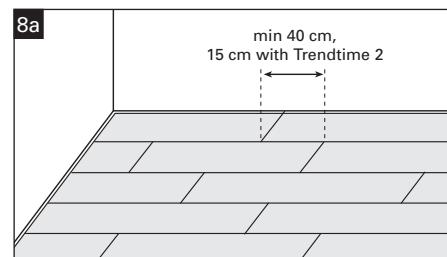
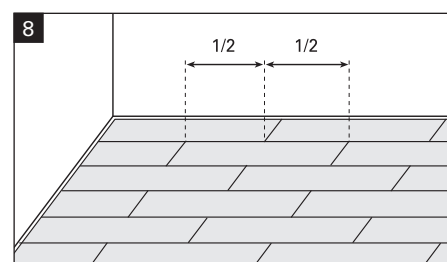
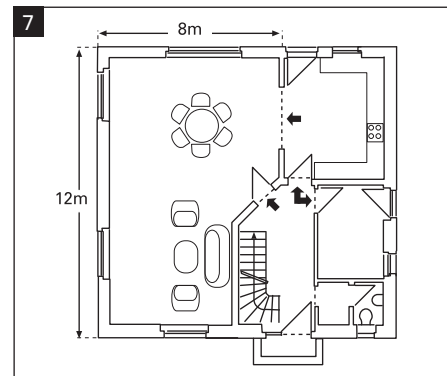

Požadavky na správný podklad

- Základním předpokladem pro pokládku laminátové podlahy je pevný, čistý, suchý a rovný podklad.
- Nerovnosti více než 3 mm na 1 m by měly být vyrovnány vhodnou stěrkovou hmotou.
- Při pokládání na stará dřevěná prkna a desky se musí volná prkna přišroubovat ke spodní konstrukci, aby se zmenšilo případné skřípání. Pokládku provádět napříč podélného směru dřevěných prken.
- Koberce nejsou z důvod pevnosti a z hygienického hlediska vhodné jako podklad a musí být odstraněny.
- Pokládka na podlahy z PVC, CV a linolea se smí provádět pouze tehdy, když je podlaha pevně přilepena, nemá žádná volná místa a není instalováno podlahové topení.
- Potěry nesmí překračovat následující hodnoty vlhkosti:

	Anhydritový potěr	Cementový potěr
bez podlahového topení	max. 0,5 CM %	max. 2,0 CM %
s podlahovým topením	max. 0,3 CM %	max. 1,5 CM %

Zásadně je nutné zjistit vlhkost potěru měřicím přístrojem. V každém případě preventivně položte PVC fólii o síle 0,2 mm jako parotěsnou zábranu (pásky překrývat min. 30 cm, lepit, na okrajích ohnout do výšky jako vanu a po upevnění podlahových lišt přečnávající část fólie odříznout nožem). Nebo použijte Parador podklady zajišťující izolaci kročejového hluku a ochranu proti průniku vlhkosti.

Prověřené podkladové materiály

Mezi podklad a laminátovou podlahu s plovoucím položením musí být zásadně vložena vhodná podložka. Podložky snižují prostorový a kročejový hluk, vyrovnávají malé nerovnosti podlahy a u minerálních podkladů zajišťují potřebnou ochranu před průnikem vlhkosti. U všech existujících podkladů, které se např. skládají ze suchých prken nebo desek, se použije pouze podložka pro tlumení kročejového hluku. Parotěsná zábrana nesmí být v těchto případech vložena, protože by to mohlo vést ke vzniku plísní pod podložkou. U všech minerálních podkladů (potěr, beton, dlažba) je nezbytně nutná parotěsná zábrana, protože jinak by se vlhkost z podkladu dostávala do podlahy, což by mohlo vést k prohýbání lamel nebo jejich deformacím. Dále je nutné vložit izolaci tlumící prostorový a kročejový hluk, popř. kombinovaný produkt.

Parador nabízí vhodné podložky pro každý účel:

Uno-Protect

Vysoce zatížitelná podložka pro všechny suché podklady.

- Použitelná na dřevěná prkna, dřevotřískové desky, PVC, CV, linoleum atd.
- Dobrá izolace tlumící kročejový hluk při zachování minimální tloušťky materiálu 2,5 mm (snížení kročejového hluku až o 18 dB).
- Vysoká pevnost v tlaku a tvarová stabilita až do 20.000 kg/m².
- Impregnace proti napadení plísní

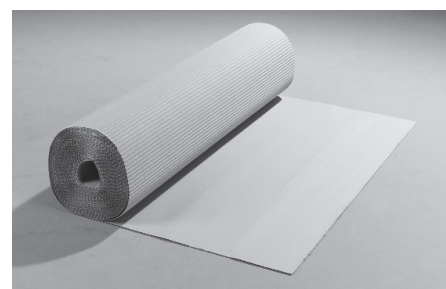

Duo-Protect

Podložka s izolací proti průniku vlhkosti a izolací tlumící kročejový hluk v jednom.

- Speciálně pro použití v novostavbách: dvojitá ochrana proti průniku páry a zbytkové vlhkosti v betonu, potěrech a dlaždicích.
- Dobrá izolace tlumící kročejový hluk při zachování minimální tloušťky materiálu 2,9 mm (snížení kročejového hluku až o 18 dB).
- Vysoká pevnost v tlaku a tvarová stabilita až do 20.000 kg/m².
- Impregnace proti napadení plísní
- Šetřící čas: Izolace tlumící kročejový hluk a zabraňující průniku vlhkosti položena najednou.



Plan-Protect

Praktická podložka tlumící kročejový hluk z přírodních dřevěných vláken

- Použitelná na dřevěná prkna, dřevotřískové desky, PVC, CV, linoleum atd.
- Dobrá izolace tlumící kročejový hluk v tloušťce materiálu 5,5 mm (snížení kročejového hluku až o 19 dB).
- Optimální vyrovnání menších nerovností podkladu při současné velké pevnosti v tlaku.
- Čistý přírodní produkt z dřevěných vláken.

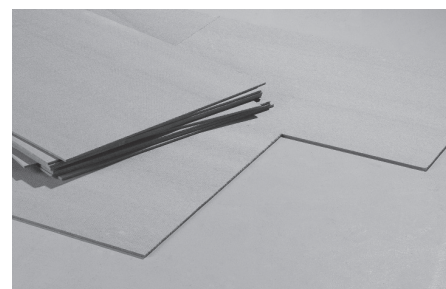

Prověřené podkladové materiály

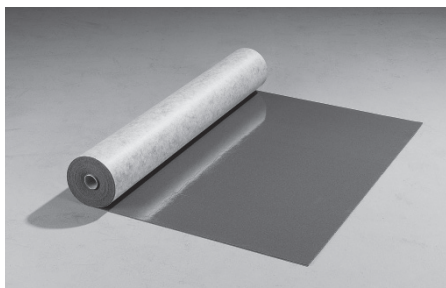

Akustik-Protect 100

Akustická High-Tech podložka pro tlumení prostorového a kročejového hluku

- Speciálně vyvinuto pro použití pod laminátové podlahy, parkety a masivní dřevěné podlahy s plovoucím položením
- Velmi dobré vlastnosti pro tlumení prostorového hluku i přes svou nízkou hmotnost 1,8 kg/m² při tloušťce 1,8 mm
- Optimální izolace proti kročejovému hluku – není nutná žádná další izolace
- Spodní strana potažená hliníkovou fólií

Akustik-Protect 200

Akustická High-Tech podložka pro tlumení prostorového a kročejového hluku

- Speciálně vyvinuto pro použití pod laminátové podlahy, parkety a masivní dřevěné podlahy s plovoucím položením
- Velmi dobré vlastnosti pro tlumení prostorového hluku i přes svou nízkou hmotnost 2 kg/m² při tloušťce 2 mm
- Optimální izolace proti kročejovému hluku – není nutná žádná další izolace

Akustik-Protect 300

Akustická High-Tech podložka pro tlumení prostorového a kročejového hluku

- Speciálně vyvinuto pro použití pod laminátové podlahy, parkety a masivní dřevěné podlahy s plovoucím položením
- Velmi dobré vlastnosti pro tlumení prostorového hluku i přes svou nízkou hmotnost 2,8 kg/m² při tloušťce 2,8 mm
- Optimální izolace proti kročejovému hluku – není nutná žádná další izolace
- Hliníkový lepicí pásek pro utěsnění spár mezi pásy izolace a hliníkem potaženou spodní stranou, pro zlepšení izolace průniku vlhkosti z podkladu.

Prostorový a kročejový hluk

Akustické chování laminátových podlah se zásadně dělí na prostorový hluk a kročejový hluk. Kročejový hluk je zvuk, který je slyšet v místnostech pod zdrojem hluku. Při pokládání laminátu hraje roli, protože laminátová podlaha je kvůli své tvrdosti poměrně hlučná a zvukové vlny se dobře přenáší do jiných těles, v tomto případě do stropu. U plovoucích pokládky laminátových podlah se proto používá izolace proti kročejovému hluku. Ta odděluje laminátovou podlahu od podkladu a tím zvuk tlumí. Kročejový hluk je měřen při normované zkoušce a ochrana proti kročejovému hluku je definována takzvaným útlumem kročejového hluku. Čím vyšší je tato hodnota, tím „tišejší“ je v dolních místnostech.

Prostorový hluk je zvuk, který je slyšet v místnosti zdroje hluku. Kvůli tvrdosti materiálu a plovoucímu položení (velká ozvučnice s relativně nízkou hmotností) vytváří laminátová podlaha odpovídající prostorový hluk. Ten nelze z hlediska technického měření přesně popsat, resp. neexistuje normovaná zkouška, která by zlepšení prostorového hluku vyjadřovala. Také vnímání prostorového hluku je velmi subjektivní (hlasitý/tichý, temný/jasný, atd.), každý člověk jej vnímá jinak.

Parador nabízí díky různým akustickým podlahám řešení, která znatelně zlepšují jak prostorový hluk tak i kročejový hluk. Přesvědčte se u Vašeho prodejce.

Možnosti pokládky

1. Plovoucí pokládka

Pokud se laminátová podlaha pokládá bez pevného spojení s podkladem, tzn. pouze jsou vzájemně spojeny jednotlivé lamely, hovoří se o „plovoucí pokládkce“. Podlaha se na podkladu může volně pohybovat popř. plavat. Plovoucí pokládka laminátových podlah Parador je díky technice Klick rychlá a bezproblémová i bez předchozích znalostí, a proto je nejoblíbenější metodou pokládání.

2. Celoplošné lepení

Ve zvláštních případech, např. na přání uživatele, mohou být lamely laminátové podlahy celoplošně lepeny, ačkoli jsou tyto lamely v zásadě navrženy pro plovoucí pokládku. Zde respektujte kontrolní list **Celoplošné lepení** v příloze.

3. Pokládka na podlahové topení

Laminátové podlahy jsou vhodné jak pro plovoucí pokládku tak i pro celoplošné lepení na vodní podlahové topení. Příznivý tepelný odpor umožňuje hospodárny provoz podlahového topení. Jako podložka u plovoucího položení se zásadně používá Duo-Protect.

Pro pokládku na elektrické podlahové topení se obraťte na poradenské oddělení Parador.

Při pokládkce na vodní podlahové topení rovněž respektujte kontrolní list Podlahové topení v příloze.

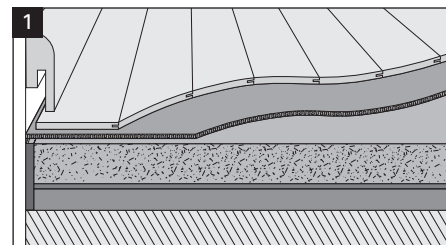

Laminátová podlaha na Duo-Protect / minerální potěr

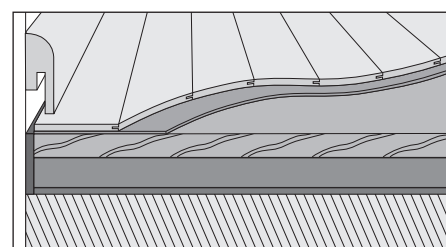

Laminátová podlaha na Uno-Protect / suchá dřevěná prkna

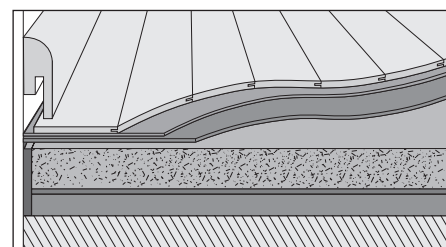

Laminátová podlaha na Uno-Protect / PVC nebo CV / minerální potěr

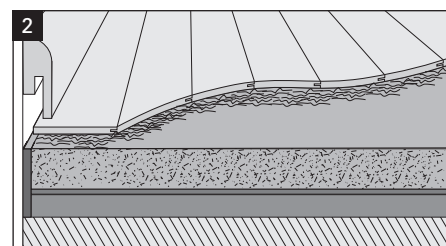

Laminátová podlaha celoplošně lepená

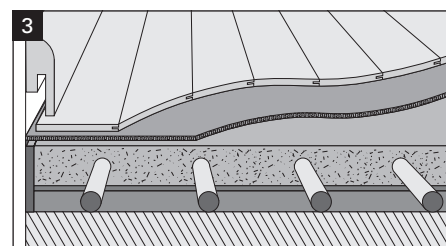

Laminátová podlaha na Duo-Protect / teplovodní podlahové topení

Montáž laminátové podlahy

Zámek SAFE-LOCK a zámkový systém AUTOMATIC-CLICK

Příprava

Po respektování základních pravidel a provedení pokládky podložky je možné začít s vlastní pokládkou laminátové podlahy.

Pro dosažení rovnoměrného vzhledu první a poslední řady změňte šířku místnosti napříč směru pokládky a zjistěte šířku lamel. Pokládejte jednotlivé lamely kombinovaně z více balíků, abyste získali rovnoměrný vzhled v ploše

Vždy poslední lamela jedné řady je odříznuta a se zbytkem, který je dlouhý minimálně 20 cm, se začíná další řada. Příčné spáry musí být přesazeny od jedné řady k druhé minimálně o 40 cm, u Trendtime 2 min. o 15 cm („na divoko“). Při pokládce Trendtime 5 doporučujeme symetrické pokládání v anglickém vzoru. Před položením každé lamely zkontrolujte případné vady a pokládejte pouze lamely bez závad.

Montáž

Obr. 1: Nejprve pilou odstraňte podélná pera u celé první řady lamel. První řada lamel se pokládá tak, aby drážka čelní strany a odříznuté podélné strany byly ke zdi. Začnete na levé straně místnosti. Potřebné vzdálenosti 8-10 mm* od zdi se dosáhne distančními klínky Parador. Pokud stěna neprobíhá rovně, viz obr. 14, začněte se spojováním čelních stran první řady lamel a vyrovnejte (zařízněte) lamely podélně.

* Upozornění: min. 15 mm při relativní vlhkosti vzduchu > 65%.

Obr. 2 + 3: První lamela druhé řady se nyní podélně napojí následujícím způsobem: (1) Lamelu položenou na zemi přisuňte k první řadě. (2) Lamelu mírně nakloňte šikmo až k bodu zaskočení (15-25°). (3) Při pokládání lamela zacvakne a sice tak, že vznikne tlakové spojení bez vůle.

Obr. 4 + 5: SAFE-LOCK®: Následující lamela – stejně jako všechny další – nejprve podélně zacvakne, jak bylo popsáno. Důležité: Při podélném zacvaknutí dbejte na to, aby čelní vzdálenost lamely k předchozí lamele byla co nejmenší. Potom lamely z čelní strany vodorovně sklepněte dohromady pomocí paličky a dřevěného špalku. Profil Safe-Lock se svou speciální geometrií hran se automaticky zajistí.

POZOR: Dbejte také na speciální pokyny pro demontáž na konci tohoto návodu.

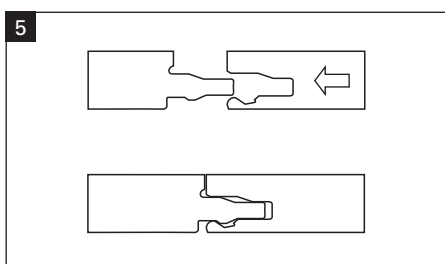
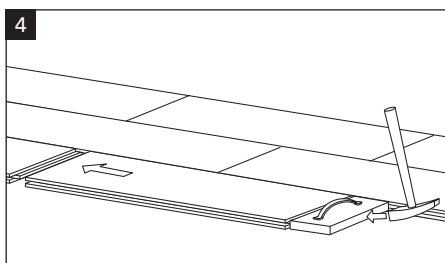
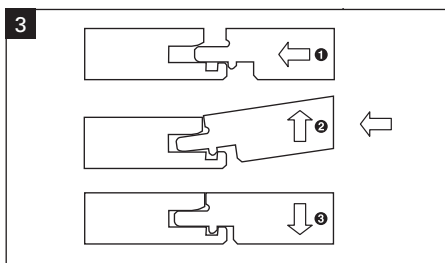
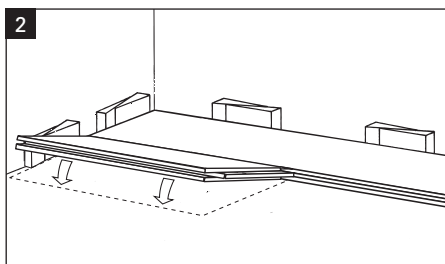
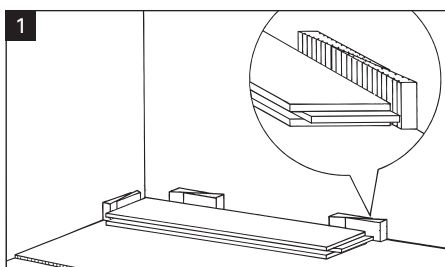
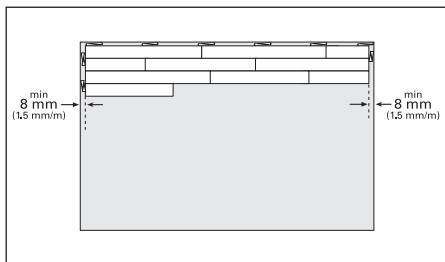

Montáž laminátové podlahy

Zámek SAFE-LOCK a zámkový systém AUTOMATIC-CLICK

Obr. 6: *AUTOMATIC-CLICK*: Následující lamelu – stejně jako všechny další – nejprve podélně nasadíte a před spuštěním ji čelem těsně přisuňte k předchozí lamelě.

Obr. 7 + 8 + 9: *AUTOMATIC-CLICK*: Dále se podélní zámek lamely zajistí jednoduchým přitisknutím a stlačením. (obr. 3). Před zajištěním čelního zámku je nutné dbát na to, aby byl celý podélní zámek lamely uzamknut. Potom čelní zámek zajistíte lehkým poklepem.

Obr. 10: Koncový kus zaměřte úhelníkem a odřízněte. Nezapomeňte na dilatační spáru! Při použití přímočarých pil řežte lamelu s dekorovou stranou dolů, u okružních pil s dekorovou stranou nahoru.

Obr. 11: *SAFE-LOCK*[®]: Koncový kus opatrně pomocí stahovacího železa zacvakněte.

Obr. 12: Naměření šířky poslední řady pomocí zbytku lamely. Dbejte na dodržení dilatační spáry 8 – 10 mm od stěny.

Montáž zámku SAFE-LOCK s použitím lepidla:

Lepidlo Parador D3 naneste průběžně ale i úsporně na podélnou a příčnou hranu (nikoliv na pero). Lamely s naneseným lepidlem se musí okamžitě zpracovat. Jako znak dostatečného nanesení lepidla při spojování lamel musí lepidlo vystupovat ze spáry po celé délce. Pro co nejjednodušší kompletní odstranění lepidla jej nechte několik minut zaschnout a potom jej pomocí umělohmotné špachtle na lepidlo odloupněte. Nakonec setřete zbytky lepidla u spáry vlhkým, čistým hadrem.

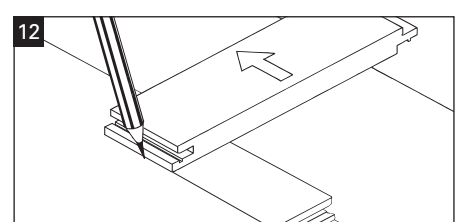
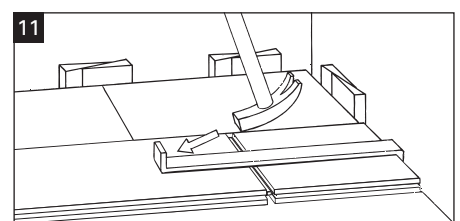
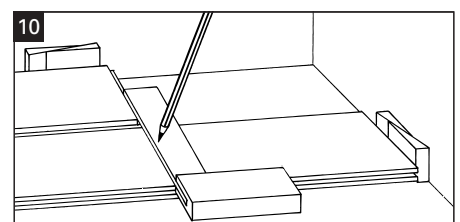
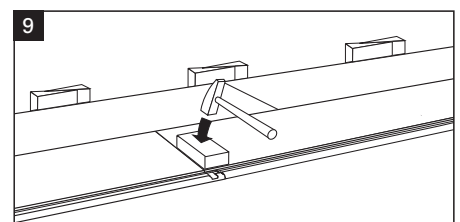
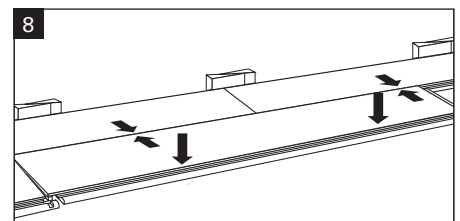
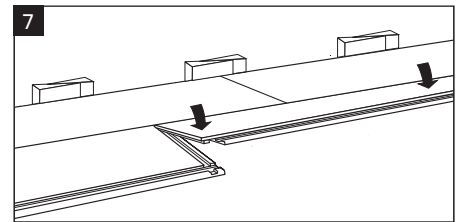
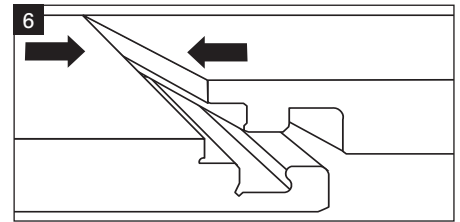

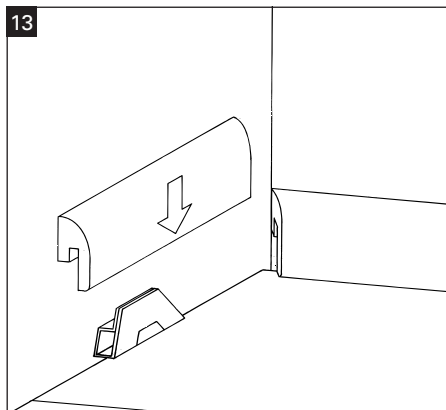

Montáž laminátové podlahy

Zámek SAFE-LOCK a zámkový systém AUTOMATIC-CLICK

Obr. 13: Podlahu je možné okamžitě po položení užívat. Odstraňte dilatační klínky a namontujte Parador podlahové lišty s použitím montážních spon.

Obr. 14: Křivá stěna. Položte první řadu tak, jak bude později v místnosti orientována. Průběh stěny přeneste pomocí zbylého kousku lamely na řadu lamel a odřízněte je příslušným způsobem.

Obr. 15: Dveřní zárubně zkraťte takto: Zbylý kousek lamely vč. podložky položte dekorovou stranou dolů proti zárubním a podél lamely zárubně odřízněte.

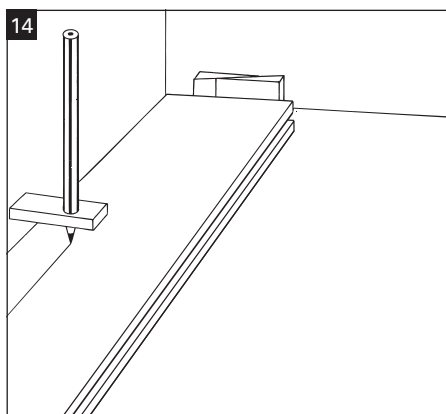

Obr. 16: Vyřezání prostoru pro trubky uděláme takto: Pro vyřezání prostoru na trubky potřebujete průměr výřezu o 10 mm větší (kvůli dilataci). Místa označte, vyvrtejte díry a podle vyobrazení odřízněte kousky lamely pod úhlem 45°. Po položení lamely odříznutý kus přilepte (lepidlem Parador D3). Také v tomto případě nezapomeňte na dilatační spáru u stěny.

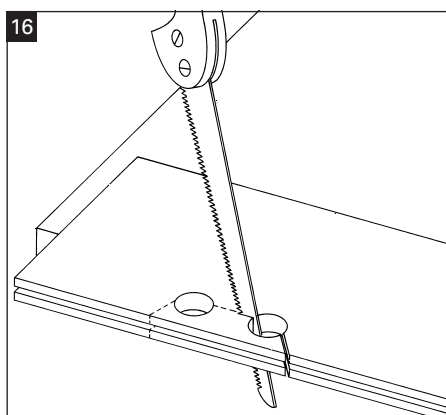
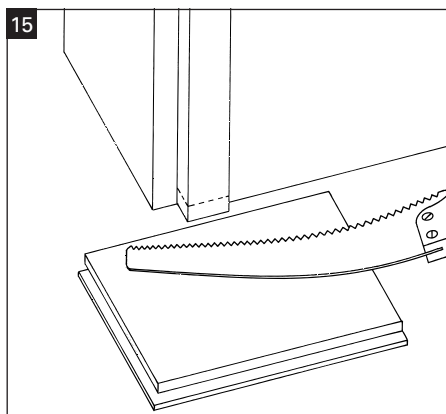

Demontáž laminátové podlahy

Obr. 17: Pokyny pro demontáž zámku SAFE-LOCK

Aby nedošlo k poškození jednotlivých lamel, postupujte následujícím způsobem: Zvedněte celou řadu lamel tak, že lamely držíte v místech spár na straně pera a zvedáte až nad bod zacvaknutí. Poté celou řadu odtáhněte a položte opět na zem. Čelní spoje nerozebírejte tažením v podélném směru, ale posunutím v příčném směru.

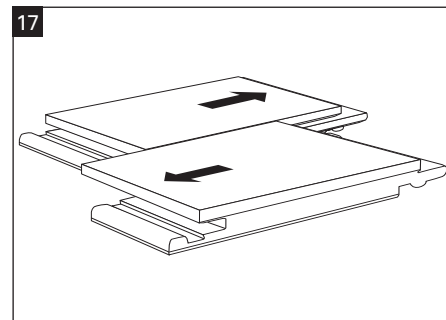

obr. 18 + 19: Pokyny pro demontáž zámku AUTOMATIC-CLICK

Pro demontáž zvedněte celou řadu lamel, šikmo ji vytáhněte ven z předchozí řady a položte ji na zem dekorovou stranou nahoru (obr. 18). Nyní můžete dle vyobrazení zvednutím lamel oddělit čela lamel zleva doprava (obr. 19). Zámky lamel tak zůstanou neporušené a lamely mohou být opět použity.

Pozor: Vyvarujte se vzpříčení lamel, protože by mohlo tímto dojít k poškození zámku u lamel.

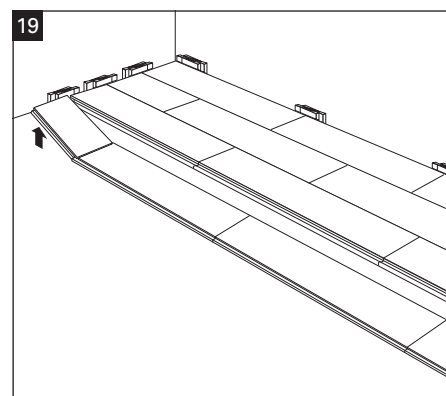
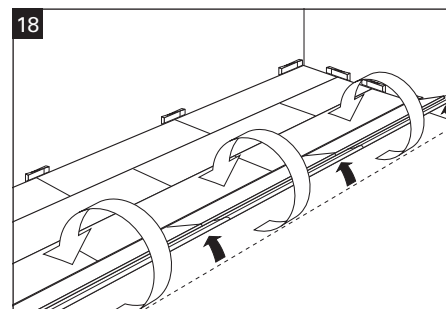

Údržba, čištění a péče o podlahu

Předcházení poškozením

Jako u všech podlahových krytin, chraňte i Vaši novou laminátovou podlahu před částicemi nečistot zajištěním čistících zón pro jejich zachycení (rohožky).

Pro ochranu laminátové podlahy před poškrábáním musí být nohy u židlí, stolů i ostatních kusů nábytku v každém případě opatřeny vhodnými filcovými podložkami.

Kolečkové kancelářské židle, stolky a kontejnery opatřete měkčenými kolečky. Dále je možnost chránit podlahu v silně namáhaných prostorách vhodnými ochrannými rohožemi. (K dostání v prodejnách nabízející vybavení pro kanceláře). Voskování nebo jiná ochrana laminátové podlahy popř. hran proti průniku vlhkosti nejsou potřebné, protože tímto opatřením se v žádném případě nedosáhne zlepšení vzhledu nebo užitné hodnoty.

Doporučujeme pravidelné suché čištění laminátové podlahy vysavačem (nástavec s kartáčem) nebo smetákem. Čištění s mírným navlhčením provádějte pouze při úporných nečistotách. Důležité přitom je, aby byl hadr dobře vyždímán a nevytvořily se kaluže vody.

Údržba

Všeobecné pokyny pro údržbu Vaší laminátové podlahy:

- Relativní vlhkost vzduchu v místnosti 50-65% je optimální pro laminátovou podlahu Parador i pro pocit pohody lidí.
- Vyvarujte se písku a nečistot na podlaze, protože obojí působí jako brusný papír.
- Tekutiny na podlaze je nutné okamžitě setřít.
- Vytírat podlahu pouze s mírně navlhčeným hadrem.
- Nepoužívat žádné abrazivní prostředky, vosky na parkety, politory nebo čištění horkou párou. Ty kazí mimo jiné i vzhled podlahy.
- Kolečkové židle a stolky opatřete měkkými filcovými podložkami. Kancelářské židle pouze s měkčenými kolečky, popř. v těchto silně namáhaných oblastech použijte příslušné ochranné rohože.
- Nepoužívat parní čističe.

Údržba, čištění a péče o podlahu

Čištění po ukončení montáže podlahy

- Prach z vrtání a jiné volné částice ihned odstranit smetákem nebo vysavačem.
- Zbytky lepidla odstraňte příslušným přípravkem Parador. K tomu naneste na hadr trochu přípravku na odstraňování lepidla a znečištěná místa vyčistěte.
- Na závěr vytřete podlahu s použitím čistícího koncentráту Parador. (Hadr dobře vyždímejte a vyvarujte se kaluži vody – poměr koncentráту a vody je 1:50).



Běžné čištění

- Prach, vlákna a volné částice odstranit smetákem nebo vysavačem (nástavec s kartáčem).
- Skvrny znečištění otřete mírně navlhčeným hadrem.
- Při silných nečistotách podlahu vytřete vlhkým hadrem s použitím čistícího koncentráту Parador (poměr koncentráту a vody 1:50). Dbejte na to, aby se netvořily kaluže vody.

Silné nečistoty

- Znečištění látkami, jako je krém na boty, lak, dehet, olej, maziva, inkoust, tuš a rtěnka, se nejlépe odstraní hadrem namočeným v rozpouštědle. K tomu se hodí např. aceton, odstraňovač laku na nehty nebo čistící benzín. Přitom je nutné respektovat bezpečnostní předpisy a v příslušné oblasti opatrně používat jen trochu ředidla.

Odstraňování skvrn a opravy malých škrábanců

- Hadrem naneste trochu intenzivního ochranného prostředku Parador (Intensiv-Pflegemittel) na ošetřovanou plochu a po několika minutách ji utřete do sucha. Případně tento postup opakujte. Na závěr místo otřete mírně navlhčeným hadrem.

Opravy větších škrábanců a poškození

- Opravnou pastou je možné poškozená místa opravit pomocí špachtle.

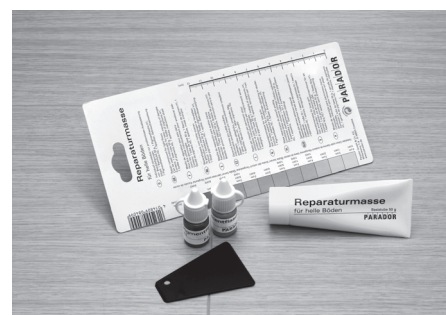

Nářadí



Pro pokládku laminátových podlah Parador potřebujete následující nářadí a pomocné prostředky: Svinovací popř. skládací metr, nůžky, lepicí pásku, tužku, přímočarou nebo okružní pilu a kladivo. Dále potřebujete dilatační klínky, stahovací železo a paličku. Toto nářadí pro pokládku firma Parador speciálně vyvinula a je k dostání u prodejců.

Přeprava a skladování

Vyvarujte se poškození lamel při přepravě. Než začnete s pokládkou, nechte lamely aklimatizovat a minimálně 48 hodin je zanechte v originálním obalu na místě pokládky. Zajistěte, aby při skladování nedošlo k deformacím. Lamely skladujte pouze v uzavřené místnosti s klimatem odpovídajícím tomuto produktu.

Příslušenství

Aby byl perfektní výsledek nejenom položené podlahy, nýbrž i celé místnosti, potřebujete například podlahové lišty pro napojení na stěny, tzv. podlahové profily pro přechod mezi dvěma místnostmi nebo také rozety k trubkám topení. V nabídce příslušenství Parador je k dispozici mnoho produktů pro každý případ použití.

Rozsáhlou nabídku příslušenství Parador, jako jsou přechodové profily, nářadí k pokládce nebo čisticí a ochranné prostředky, najdete samostatně v katalogu příslušenství.

Nejčastější otázky

1. Co je důvodem deformací a prohýbání lamel?

Deformace a prohýbání se vyskytují tam, kde lamely nebyly před položením dostatečně aklimatizovány. Bezpodmínečně dbejte na předepsanou aklimatizaci! Laminátovou podlahu tedy min. 48 h před pokládkou nechte aklimatizovat na rovné podložce v uzavřeném obalu v místnosti, kde se bude pokládka provádět.

2. Co je důvodem vzniku spár mezi lamelami?

Příčinou vzniku spár mezi lamelami u laminátové podlahy je často příliš nízká vzdušná vlhkost (materiál vysychá). Zde je bezpodmínečně nutné dbát na dodržování potřebné vlhkosti vzduchu. Během topné sezóny je ideální vzdušná vlhkost 50-65% při teplotě 20 až 22°C.

3. Co je důvodem vyboulení (zvednutí) lamel?

Vyboulení lamel většinou znamená, že na některém místě podlaha naráží na stěnu popř. už někde nestačí dilatační spára (trubka topení, zárubeň, spára v přechodovém profilu). Zkontrolujte všechna místa, zda je možnost pohybu podlahy. I minimální dotek stačí, aby na jiném místě podlahy docházelo k vyboulení.



4. Co je důvodem bobtnání (zvedání) hran u lamel?

Pokud se často vytírá podlaha s mokrým hadrem, popř. na podlaze zůstávají kaluže tekutin a nejsou ihned odstraněny, často v oblasti hran dochází k bobtnání. To je dáno tím, že do spár vnikne vlhkost a dřevěný materiál vlhkostí nabobtná.

5. Co je důvodem, že laminátová podlaha vypadá „matně“ a zastřeně?

Tento problém často vzniká kvůli nevhodným čistícím prostředkům. Tyto čistící prostředky tvoří vrstvy, které časem působí jako fólie na podlaze a kazí tak vzhled. Nepoužívejte proto čistící prostředky, jako jsou politory nebo vosk na parkety, které tvoří vrstvy, a v optimálním případě použijte čistící koncentrát Parador.

Parametry pro stanovení kvality

Vlastnosti	Norma	Požadavky	PARADOR
1. Určení rovnosti krajů	EN 13329	max. ≤ 0,30 mm/m	max. ≤ 0,10 mm/m
2. Pravoúhlost lamel	EN 13329	≤ 0,20 mm	≤ 0,10 mm
3. Výškové rozdíly mezi spojenými lamelami	EN 13329	Průměr ± 0,10 mm Maximum ≤ 0,15 mm	Průměr ± 0,05 mm Maximum ≤ 0,10 mm
4. Spáry mezi spojenými lamelami	EN 13329	Průměr ± 0,15 mm Maximum ≤ 0,20 mm	Průměr ± 0,05 mm Maximum ≤ 0,10 mm
5. Tloušťka nabobtnání	EN 13329	NK 21 - 23 < 20 % NK 31 - 33 < 18 %	NK 21 - 23 < 16 % NK 31 - 33 < 10 %
6. Hustota nosné desky	EN 316	≤ 825 kg / m ³ = MDF ≥ 825 kg / m ³ = HDF	≥ 870 kg / m ³
7. Přesah dekorových spár u parketových dekorů	EN 13329	Žádná specifikace	± 2 mm
8. Emise	 EN 14041	Žádná specifikace	RAL-UZ38 (Modrý anděl) LGA „ověřený obsah škodlivin“
9. Hořlavost	 EN 14041	klasifikováno dle EN 13501-1	C _{fl} s1
10. Záruka kvality	 EN 14041	FPC = vlastní výrobní kontrola	FPC a externí kontrola

Další informace získáte prosím v technických listech.

Vzorová předloha předávacího protokolu pro odborné podlaháře

Pan/Paní: _____ Číslo zakázky: _____

Ulice: _____ Číslo protokolu: _____

PSČ / Bydliště: _____ Datum: _____

Pokládka provedena dne: _____

Pozice	Množství (má být)	Množství (je)	Popis
1	_____ m ²	_____ m ²	Velikost existující plochy v m ²)
2	_____ m ²	_____ m ²	Pokládka podlahy
3	_____ m	_____ m	Použití profilů
4	_____ m	_____ m	Instalace podlahových lišt
5	_____ ks	_____ ks	Krácení dveří
6	_____ ks	_____ ks	Krácení zárubní
7	_____ ks	_____ ks	Vyměněné lamely

Zvláštnosti / Poznámky: _____

Posouzení položené podlahy je provedeno ve stoji bez šikmého osvětlení nebo jiného lomu světla (např. protisvětlo) a bez odchýlení z pozice běžného užívání. Podlaha nevykazuje žádné závady nebo poškození. Pokyny pro čištění a ochranu na položenou podlahu byly uživateli předány.

Podpis konečného uživatele / objednavatel

Datum, místo

Kontrolní list k pokládce na teplovodní podlahové topení

Zásadně musejí být všechny minerální podklady před pokládkou tak vytápěny, aby nemohla již více unikat žádná škodlivá vlhkost. Toto vytápění platí ve všech ročních obdobích, jak v zimě tak v létě.

Potěr musí být položen přesně podle všeobecně platných pravidel v oboru (DIN). Musí minimálně 21 dní vysychat, předtím než je začato s vytápěním. Doporučujeme provádět vytápění podle následujícího schématu resp. na základě vzorové předlohy nátopného protokolu. Prosím dbejte dodatečných pokynů od Vašich pracovníků provádějící nános potěru a instalaci topení.

Nátopný diagram pro teplovodní podlahové topení

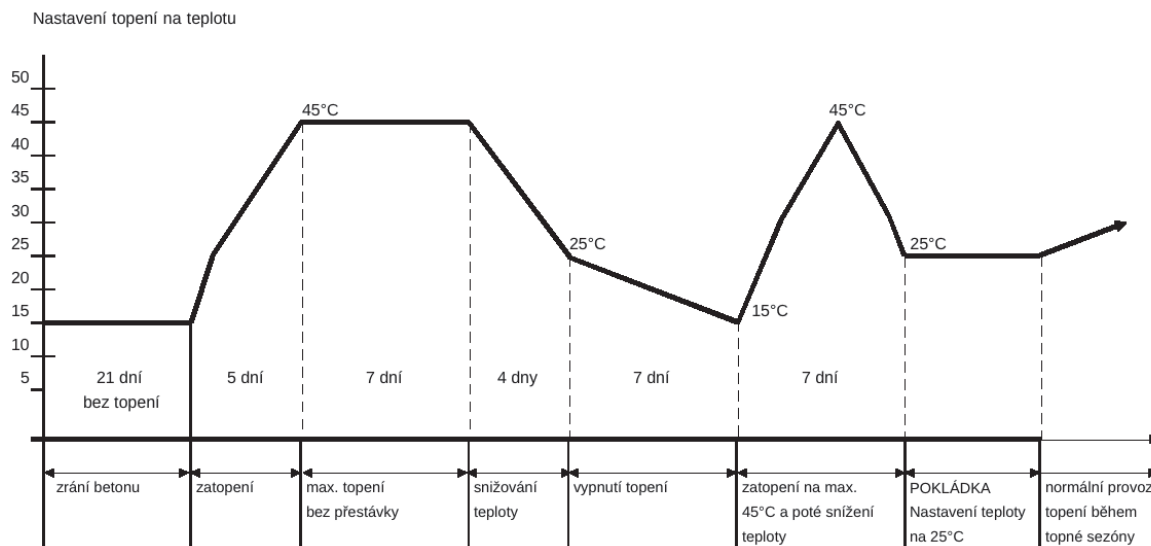

Poznámka:

O dodržení tohoto pokynu výrobce pro teplovodní podlahové vytápění je třeba vést podrobný písemný záznam.

Prosím dodržte: Povrchová teplota laminátové podlahy by neměla přesáhnout 25°C (max. 28 °C).

Nátopný protokol u teplovodního podlahového topení (vzorová předloha)

Při novém nainstalování podlahového topení musí být bezpodmínečně zaveden nátopný protokol.

1. a) Dne _____ byl ukončen nános potěru.
- b) Jedná se o potěr cementový anhydrit .
- c) Průměrná tloušťka nánosu potěru _____ cm
2. a) Dne _____ bylo podlahové topení uvedeno do provozu a vytápěno takovým způsobem, že denně byla zvyšována teplota o 5°C (přívodní teplota) až na teplotu 45°C.
- b) Tato maximální teplota je zachována nepřetržitě _____ dnů (má být: 7 dnů)
- c) Od _____ až do _____ byla přívodní teplota denně snižována o 5°C (má být: 4 dny).
- d) Od _____ až do _____ bylo topení vypnuto (má být: 7 dnů).
- e) Dne _____ bylo topení opět uvedeno do provozu a dne _____ byla dosažena přívodní teplota 45 °C.
- f) Po dosažení přívodní teploty 45 °C byla přívodní teplota v teplotních intervalech denně o max. 10 °C snižována (max. 25 °C) až do doby, kdy bylo dosaženo optimální teploty v místnosti pro pokládku laminátové a dřevěné podlahy ca 18-20 °C.
- 3) Během zapínání a vypínání topení je v místnostech větráno, ale zabráněno průvanu? ano
- 4) Při posledním měření vlhkosti byla zjištěna na označených měřených místech zbytková vlhkost _____ %.
(povolené hodnoty: anhydritový potěr max. 0,3 CM %, cementový potěr max. 1,5 CM %)
- 5) Plošně vyhřívaný povrch podlahy se pro pokládku vrchní (užitné) vrstvy tímto uvolní.

Pro stavebníka / zákazníka:

Místo / Datum / Podpis / Razítko

Pokyny slouží jako rada podlahářům / montážníkům topení či stavebníkům. Nárok na záruku z nich nevyplývá. Ve sporných případech je postupováno dle příslušných předpisů od výrobců potěrů / topení.

Kontrolní list k celoplošnému lepení laminátových podlah Parador

Laminátové podlahy Parador mohou být alternativně také celoplošně lepeny. Toto nabízí oproti plovoucímu položení některé výhody. Prosím dbejte následujících pokynů:

- Od výrobců lepidel jsou výhradně doporučeny k použití lepidla na plošné lepení – neobsahující vodu a rozpouštědla, jedno- nebo dvousložkové (1-K nebo 2-K) polyuretanové lepidlo nebo rozpustná lepidla dle DIN 281. Je nutné, aby jste dbali informací od výrobců lepidel, obzvláště k nánosu lepidel.
- Parador doporučuje lepidlo T-54 FC od SikaBond. Vaše speciální dotazy směřujte prosím přímo na výrobce lepidla a řiďte se informacemi uvedenými v technickém návodu.
- Podklad musí být suchý, bez trhlin, čistý, určen pro pokládku a dosahující odpovídajících hodnot vlhkosti. Přípravu proveďte přesně dle informací od výrobce lepidel.

- Potěry nesmí přesáhnout následující hodnoty vlhkosti:

	Anhydritový potěr	Cementový potěr
bez podlahového topení	max. 0,5 CM %	max. 2,0 CM %
s podlahovým topením	max. 0,3 CM %	max. 1,5 CM %

- U všech pevných objektů je nutné dodržet mezeru minimálně 10 mm (pravidla pro pokládku 6+7).
- V podkladě nacházející se dilatační spáry jsou přípustné. Dodatečně jsou doporučeny dilatační spáry u dveří, průchodů mezi místnostmi a po každých 15 m (v podélném i příčném směru).
- Všeobecné pokyny pro montážní postupy je nutné dbát také při celoplošném lepení.
- Další informace obdržíte na internetových stránkách výrobce lepidel (např. www.sika.de) nebo kontaktujte ve sporných případech technika firmy Parador.

